

narbutas



Для создания наших эргономичных и долговечных продуктов используются только устойчивые источники энергии — солнце, ветер и вода.

ГАРАНТИЯ

5 лет на стандартную мебель, стулья и систему мягких сидений TWIST&SIT

3 года на мягкие сиденья и электрические части системы столов ONE

2 года на электрические аксессуары, акустические перегородки для столов ROUND PET и электрические части системы столов B-ACTIVE

От компьютерного стола до самой быстрорастущей компании по производству мебели в Европе

История нашей компании началась в 1991 году. Наша основная цель — сделать качественные и современные рабочие пространства доступными для большего числа людей.

Наш ассортимент, начавшийся в 1991 году с одного-единственного изделия — компьютерного стола, существенно расширился и в настоящее время включает все необходимое для обустройства современного офиса.

Наша компания предлагает все необходимое для обустройства современного офиса — от офисных столов и стульев до акустических капсул, оборудованных по последнему слову техники.

Все это производится в Литве, на одном из крупнейших заводов по производству офисной мебели в Восточной и Центральной Европе.

Вдобавок к постоянно увеличивающимся производственным мощностям и непрерывно совершенствуемым технологиям наша компания создала отделы разработки собственных инноваций, изготовления мебели на заказ, информационных технологий и логистики, а также службу поддержки клиентов, которые позволяют нам гарантировать качество на каждом этапе создания продукта.

О НАС	> 5
ДИЗАЙНЕРЫ	> 8
ОФИСНЫЕ СТОЛЫ	> 12
ШКАФЫ	> 100
АКУСТИЧЕСКИЕ РЕШЕНИЯ	> 132
СТУЛЬЯ	> 176
МЕБЕЛЬ МЯГКАЯ	> 262
МЕБЕЛЬ ДЛЯ РУКОВОДИТЕЛЕЙ	> 306
МЕБЕЛЬ ДЛЯ ПРИЕМНЫХ	> 332
ИНДИВИДУАЛЬНЫЕ РЕШЕНИЯ	> 350
МАТЕРИАЛЫ	> 360
ЗНАЧЕНИЯ ИКОНОК	> 366

ОТ ИДЕИ ДО ПОЛНОЙ ЕЕ РЕАЛИЗАЦИИ

5



Я также обнаружил, что наши клиенты, прямо как я, любят функциональные и качественные продукты и не хотят платить за то, что им не нужно. Поэтому мы проектируем и производим привлекательные, функциональные, качественные, но при этом простые вещи. Наш девиз — ничего лишнего».

Пятрас Нарбутас,
основатель и владелец компании

Концепция и дизайн

Собственная команда дизайнеров

Наша титулованная команда дизайнеров состоит из профессионалов с почти 30-летним опытом в области дизайна и производства мебели. Совсем недавно ее достижения были отмечены престижной наградой Red Dot Product Design Award 2019.

Сотрудничество с зарубежными дизайнерами

В нашей компании команда опытных разработчиков продуктов и группа внедрения инноваций тесно сотрудничают в поисках оптимальных и качественных решений. Кроме того, мы работаем с дизайнерами из Литвы, Италии, Дании, Японии и других стран, многие из которых пользуются мировой известностью. Многолетнее сотрудничество с международными партнерами уже начало приносить заметные плоды.

Подробнее о нашем сотрудничестве с дизайнерами см. на странице 8-11.

Актуальность во всем мире

Сочетая итальянский дизайн, скандинавский минимализм и литовский уют, мы создаем продукты, которые без труда переживут переменчивые модные веяния и которые можно будет с легкостью интегрировать, расширять и комбинировать с уже имеющейся мебелью и интерьерными решениями.

Ничего лишнего

Для нас важно, чтобы мебель была функциональной, качественной и визуально привлекательной. При этом мы также прилагаем все усилия для того, чтобы нашим клиентам не приходилось платить за то, что им не нужно.

**КОНЦЕПЦИЯ И ДИЗАЙН/
ПРОИЗВОДСТВО**

Производство

Непрерывная модернизация и автоматизация литовского завода по производству мебели NARBUTAS помогает обеспечить надежность производственного процесса и высокое качество производимой мебели, как стандартной, так и изготавливаемой на заказ.

Использование передовых технологий

Мы вкладываем значительные средства в оборудование и автоматизацию процессов, чтобы наши сотрудники могли сосредоточиться на том, что действительно важно. Наша главная цель — снизить нагрузку наших работников, при этом увеличивая объемы производства.

Внедрение экономичного (LEAN) производства

Мы используем технологию экономичного (LEAN) производства, чтобы иметь возможность застраховаться от риска ошибок даже при стремительном растущих объемах производства. А объемы действительно растут с невероятной скоростью — около 40% в год. Технология экономичного (LEAN) производства позволяет нам проявлять гибкость и заранее исключать все возможные ошибки, поэтому даже стремительные темпы роста никак не повлияли на стандартные двухнедельные сроки изготовления продукции.

Обеспечение качества

Процедура контроля качества осуществляется в несколько этапов. Это позволяет гарантировать отсутствие ошибок в конечном результате. Сначала мы проверяем качество материалов, полученных от наших поставщиков. Затем проверяются изготовленные комплектующие детали. Наконец, перед упаковкой проводится еще один контроль — проверятся качество готовых компонентов. Хотя все эти процессы занимают много времени, они позволяют гарантировать, что нашим клиентам будет поставляться только высококачественная продукция.

Индивидуальные решения

Каждый офис по-своему уникален и каждый коллектив имеет свои потребности и предпочтения. Именно поэтому мы также изготавливаем офисную мебель на заказ, адаптированную под индивидуальные потребности наших клиентов.

Гибкость и профессионализм

Наша опытная команда профессионалов не только адаптирует размеры и материалы продуктов, входящих в стандартный ассортимент, к потребностям вашего офиса, но и спроектирует их специально для вас. Инженеры Отдела нестандартной мебели постараются учесть все мелочи и предложат наилучшее решение, которое воплотит ваше видение в жизнь. На этом этапе все идеи превращаются в функциональную и эргономичную офисную мебель.

Технические возможности

Наше современное, универсальное оборудование позволяет выполнять как крупные, так и мелкие индивидуальные заказы, что делает нас очень гибкими, когда дело доходит до индивидуальных запросов клиентов, и позволяет реализовывать даже самые сложные проекты. Мы уже успели освоить использование самых разнообразных материалов и теперь создаем мебель с изогнутыми деревянными и металлическими элементами разной степени сложности, а также мягкую мебель и акустические капсулы.

Подробнее об индивидуальных решениях, которые мы предлагаем нашим клиентам, см. на странице 350-359.

Размещение заказов и консультации

Мы предлагаем различные решения, направленные на то, чтобы сделать весь процесс размещения заказов (от выбора мебели до ее установки) максимально простым и быстрым.

Всесторонняя поддержка клиентов

Высококвалифицированная служба поддержки клиентов NARBUTAS может общаться на семи языках (литовском, английском, французском, немецком, русском, итальянском и польском). Преданные своему делу менеджеры по работе с ключевыми клиентами обеспечивают своевременный ответ.

Индивидуальные визуализации

Наша команда поможет вам максимально использовать офисное пространство. Мы предложим планировку и мебель для вашего офиса, соответствующие вашим потребностям. Путем создания индивидуальных 3D-визуализаций мы также поможем вам ярче представить себе, как наши продукты будут смотреться в вашем офисе.

Система размещения онлайн-заказов и дополнительные услуги

Электронный прайс лист NARBUTAS содержит подробную информацию о наших продуктах и услугах, включая каталоги и презентации продуктов, листы технических данных, руководства по эксплуатации и фотографии. Все схемы сборки наших продуктов доступны на нашем веб-сайте. Их также можно найти, отсканировав QR-коды на упаковках продуктов. Все это облегчает клиентам планирование процесса и времени сборки. Вдобавок, мы предоставляем видеоролики с разъяснением более сложных этапов сборки. Для вашего удобства мы предоставляем полную поддержку в организации логистики.

**РАЗМЕЩЕНИЕ ЗАКАЗОВ И КОНСУЛЬТАЦИИ
/ ИНДИВИДУАЛЬ-НЫЕ РЕШЕНИЯ**

ДИЗАЙНЕРЫ

Baldanzi & Novelli designers



« В Литве я нашел потрясающую вещь – желание творить. В ходе совместной работы наши культуры смешиваются и дополняют друг друга, порождая третий элемент – энергию, какой больше нигде не найдешь».

Сотрудничество Baldanzi & Novelli designers с NARBUTAS началось со взаимного интереса в 2013 году. NARBUTAS интересовал более чем тридцатилетний опыт дизайнеров, их прекрасная культура дизайна, оригинальность и знакомство с новейшими технологиями, а дизайнеров привлекло четкое видение и узнаваемый стиль компании.

ДИЗАЙНЕРЫ

Кристина Странд и Нильс Хвасс

« Познакомившись с командой NARBUTAS, мы ощутили, что стратегия компании сочетается с образом нашей работы. Мы завязали добрые отношения и нашли здесь отличных людей с большим энтузиазмом, которые хотят продвигать компанию вперед».



Strand + Hvas имеют многолетний опыт работы в мире дизайна. Сформировавшийся за долгие годы их стиль – современный и инновационный, но основанный на классических ценностях и неизменной эстетике. Они имеют смелое видение ценности и влияния дизайна на сегодняшний мир и создают уникальные продукты в соответствии с этим видением.

TWIST&SIT Soft

МЕБЕЛЬ
МЯГКАЯ

> 266



МЕБЕЛЬ
МЯГКАЯ

> 270



8

WIND

РАБОЧИЕ
СТУЛЬЯ

> 186

ВЫСОКИЕ
РАБОЧИЕ
СТУЛЬЯ

> 214

СТУЛЬЯ ДЛЯ
КОНФЕРЕНЦИЙ И
ПОСЕТИТЕЛЕЙ

> 228



NORTH CAPE

РАБОЧИЕ
СТУЛЬЯ

> 194

СТУЛЬЯ ДЛЯ
РУКОВОДИТЕЛЕЙ

> 218

СТУЛЬЯ ДЛЯ
КОНФЕРЕНЦИЙ И
ПОСЕТИТЕЛЕЙ

> 236



9

TWIST&SIT

МЕБЕЛЬ
МЯГКАЯ

> 274



МЕБЕЛЬ
МЯГКАЯ

> 278



СТУЛЬЯ ДЛЯ
КОНФЕРЕНЦИЙ И
ПОСЕТИТЕЛЕЙ

> 232



ВЫСОКИЕ
СТУЛЬЯ

> 256



ARCIPELAGO

МЕБЕЛЬ
МЯГКАЯ

> 288



ARCIPELAGO Wood

АКУСТИЧЕСКИЕ
РЕШЕНИЯ

> 170



JAZZ

СТОЛЫ ДЛЯ
СОВЕЩАНИЙ
И ЗАСЕДАНИЙ

> 82



ВЫСОКИЕ
СТОЛЫ

> 92



JAZZ Silent Box

АКУСТИЧЕСКИЕ
РЕШЕНИЯ

> 160

JAZZ Chill Out

МЕБЕЛЬ
МЯГКАЯ

> 294



SOFT ROCK

МЕБЕЛЬ
МЯГКАЯ

> 282



Гедиминас Юшка



« Для меня NARBUTAS ассоциируется с профессионализмом, солидностью и постоянством. Продукция этой компании означает высокое качество и современный элегантный дизайн».

Гедиминас Юшка начал работать с «NARBUTAS» в 2000 году, вскоре после окончания отделения архитектуры в Вильнюсской академии искусств. С тех пор его работы для компании выиграли Гран-при на ярмарке Furniture 2001, главный приз премии «За лучший дизайн» 2012 года и другие национальные и международные премии. Юшка всегда специализировался на офисной мебели и интерьерах, и его работы пользуются признанием в Литве и за ее пределами.

10

MOVE&LEAD

МЕБЕЛЬ ДЛЯ РУКОВОДИТЕЛЕЙ

> 308



AIR

СТОЛЫ
> 62

СТОЛЫ ДЛЯ СОВЕЩАНИЙ И ЗАСЕДАНИЙ
> 80

МЕБЕЛЬ ДЛЯ РУКОВОДИТЕЛЕЙ
> 326



Роберто Луччи и Паоло Пампанони



Роберто Луччи занимается дизайном более полувека и всегда руководствуется идеей, что дизайн – это творческое решение проблем. По его словам:

« Само по себе творчество – это не дизайн, но и решение проблем без творчества – не дизайн».

Его партнер Паоло Пампанони – архитектор, работающий в Умбрии, чья специальность – архитектура для работы и дизайна. Ведущим для него является «принцип эффективности»: каждый аспект дизайна пространства или продуктов должен привести к формальным, функциональным, техническим или экономическим характеристикам.

PLANA

СТОЛЫ ДЛЯ СОВЕЩАНИЙ И ЗАСЕДАНИЙ

МЕБЕЛЬ ДЛЯ РУКОВОДИТЕЛЕЙ

> 74

> 322



11

Казуко Окамото

« Я думаю, что интересно создать мебель, предполагающую, как использовать, как жить, как создать места, не будучи охваченным существующей концепцией».



CUMULUS

МЕБЕЛЬ МЯГКАЯ
> 299



Родившись в Чибэ, Япония, Казуко Окамото провела десять лет после окончания Токийского колледжа искусств ICS, работая в Японии, прежде чем переехать в Милан и поступить на работу в студию, а затем стать внештатным дизайнером. Ее уникальная точка зрения принесла ей второе место в номинации «Только для женщин 2001» в ходе Salone del Mobile в Милане.

ОФИСНЫЕ СТОЛЫ

СТОЛЫ РЕГУЛИРУЕМЫЕ ПО ВЫСОТЕ



B-ACTIVE
> 18



ONE
> 36

12



ACTIVE
> 22



MOTION
> 26



EASY
> 32

СТОЛЫ



ROUND
> 38



T-EASY
> 66

13



NOVA Wood
> 48



ONE H
> 67



NOVA
> 54



OPTIMA C
> 68



AIR
> 62



OPTIMA Plus
> 69

СТОЛЫ ДЛЯ СОВЕЩАНИЙ И ЗАСЕДАНИЙ



NOVA Wood

> 70



JAZZ

> 82



FORUM

> 86



PLANA

> 74



FLIP-TOP

> 84



OPTIMA

> 87



NOVA

> 78



FLIP-TOP.II

> 84



T-EASY

> 87



AIR

> 80



FOLDING

> 84

СТЕНДЫ



MEDIA

> 88

ВЫСОКИЕ СТОЛЫ



NOVA Wood

> 90



NOVA

> 92



LIGHT

> 92



JAZZ

> 92

16

СТОЛИКИ ДЛЯ КОФЕ



NOVA Wood

> 94



NOVA

> 98



MOBI

> 96



NOVUS

> 98



AMBER

> 97



FORUM

> 99



SITO

> 97



OPTIMA

> 99

17

СТОЛЫ
РЕГУЛИРУЕМЫЕ
ПО ВЫСОТЕ

B-ACTIVE

Наслаждайтесь
большей свободой,
физической
активностью и
производительностью!

B-ACTIVE — это практичный стол с
электрической регулировкой по высоте,
олицетворяющий собой эргономичность и
качество, которое становится все доступнее
для клиентов.

СТОЛЫ
РЕГУЛИРУЕМЫЕ
ПО ВЫСОТЕ



↑
МАКС
1175 мм
МИН
705 мм
↓

Важна каждая деталь

Вы можете выбрать один из двух видов
металлических ножек. Персонализируйте
свой рабочий стол B-ACTIVE, лично выбрав все
необходимые компоненты — от стола до ножек.

19

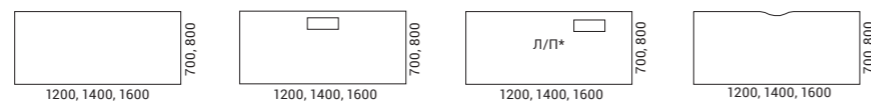

* - левосторонний / правосторонний

B-ACTIVE



Стабильность и безопасность

Для обеспечения более высокого уровня
безопасности на рабочем месте B-ACTIVE
имеет встроенные функции предотвращения
столкновений и защиты стола от перегрузки.

B-ACTIVE

СТОЛЫ
РЕГУЛИРУЕМЫЕ
ПО ВЫСОТЕ

BERTA
AD7

20

SYNERGY
S62

21

Активность на
работе? Легко!

Систему столов с электрической
регулировкой высоты ACTIVE можно
охарактеризовать двумя словами:
функциональность и качество.



↑
МАКС
1200 / 1300 мм

↓
МИН
650 / 725 мм

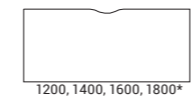
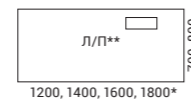
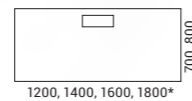
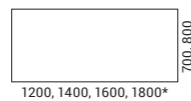

* - только — 800 мм
** - левосторонний / правосторонний



Легкая и быстрая адаптация
к индивидуальным
потребностям

Высота стола регулируется с помощью выбранной кнопки —
с функцией памяти и экраном или версией вверх / вниз.



Дизайн и
виды ножек

Выберите один из трех видов металлических
ножек. Все виды дизайна выглядят легкими,
минималистскими и имеют различные
элегантные акценты.

СТОЛЫ
РЕГУЛИРУЕМЫЕ
ПО ВЫСОТЕ



Технология предотвращения столкновений

Как двухуровневый, так и трехуровневый ножной датчик реагирует на препятствия, автоматически останавливая движение стола. Технология предотвращения столкновений уменьшает вероятность повреждений, которые могут возникнуть при столкновении стола с твердым объектом.

ACTIVE

СТОЛЫ
РЕГУЛИРУЕМЫЕ
ПО ВЫСОТЕ



ACTIVE

СТОЛЫ
РЕГУЛИРУЕМЫЕ
ПО ВЫСОТЕ

MOTION

МЕБЕЛЬ ДЛЯ
РУКОВОДИТЕЛЕЙ

> 316

СТОЛЫ
РЕГУЛИРУЕМЫЕ
ПО ВЫСОТЕ

Двигайтесь вперед
с помощью MOTION!

Система включает отдельные столы и столы с перегородками, предназначенные для гибкой организации рабочих мест, индивидуальной и командной работы.



26

↑
МАКС
1200 / 1300 мм

МИН
650 / 700 мм
↓

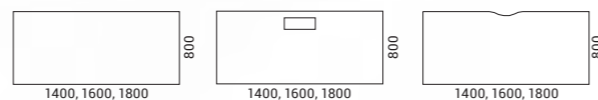

MOTION



MOTION



Акустические перегородки фиксированной высоты MODUS обеспечат акустический комфорт на рабочем месте и помогут Вашим сотрудникам сосредоточиться и сохранять концентрацию. Двухсторонние акустические перегородки для столов позволяют создавать красочные комбинации.



Дизайн ножек

Стол MOTION может иметь ножки двух разных типов: у стола с металлическими ножками H-типа у Вас будет больше свободного места для движения и хранения вещей, а тем, кто предпочитает уединение, мы предлагаем панельные ножки, визуально закрывающие пространство под столом, что придает ему более эстетичный вид.

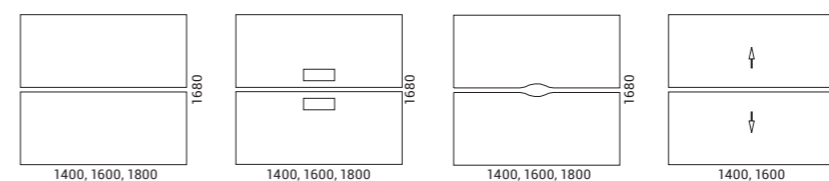

СТОЛЫ
РЕГУЛИРУЕМЫЕ
ПО ВЫСОТЕ

30

31



Легко оставаться
продуктивным!

Просто выбрать, удобно использовать
и легко оставаться продуктивным в
течение длительных периодов времени.



32

↑
МАКС
1200 / 1260 мм

МИН
700 / 610 мм
↓



* - левосторонний / правосторонний

Стабильность

Объединение двух столов с
перегородкой — это идеальное решение
при группировании рабочих мест.
Общий дизайн столов для работы сидя
и стоя обеспечивает максимальную
устойчивость соединения.



33

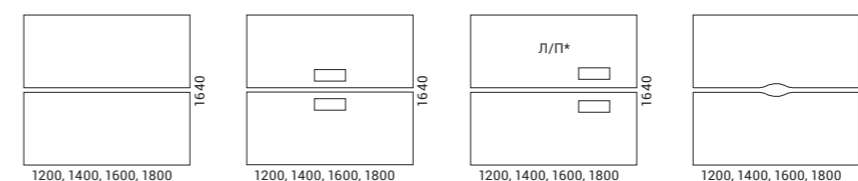

* - левосторонний / правосторонний

СТОЛЫ
РЕГУЛИРУЕМЫЕ
ПО ВЫСОТЕ

СТОЛЫ
РЕГУЛИРУЕМЫЕ
ПО ВЫСОТЕ

34

35

STEP Melange
L12

STEP Melange
L12

STEP Melange
L12

EASY

EASY



СТОЛЫ
РЕГУЛИРУЕМЫЕ
ПО ВЫСОТЕ

ONE

Подойдет для
любого офиса!

Благодаря дизайну и отличному соотношению цены и качества, столы для работы сидя и стоя ONE прекрасно подойдут для каждого офиса.

36



↑
МАКС
1185 мм

МИН
705 мм
↓

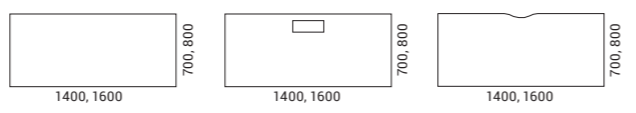

ONE

СТОЛЫ
РЕГУЛИРУЕМЫЕ
ПО ВЫСОТЕ



ONE

ROUND

Для эффективного обустройства рабочего места

Система ROUND, объединяющая офисные столы, шкафы, шкафчики и перегородки, позволит Вам максимально эффективно использовать офисное пространство. Создавать открытые и закрытые рабочие места для Ваших сотрудников еще никогда не было так просто!



38

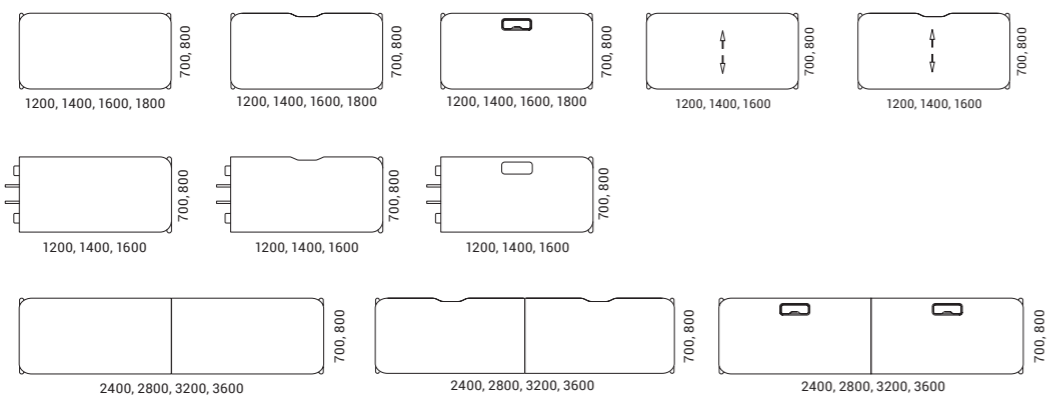

* Можно заказать столешницы и с прямыми углами.



RUNNER mesh RM4

STEP L15

От одиночного стола до столов с раздвижными столешницами для командной работы

40



41

Создавайте рабочие места, соответствующие числу Ваших сотрудников и характеру выполняемых ими задач — от одиночных столов до столов с раздвижными столешницами. Последние очень популярны, поскольку позволяют как большим, так и небольшим командам создавать рабочие пространства, которые лучше всего подойдут для совместного решения задач.

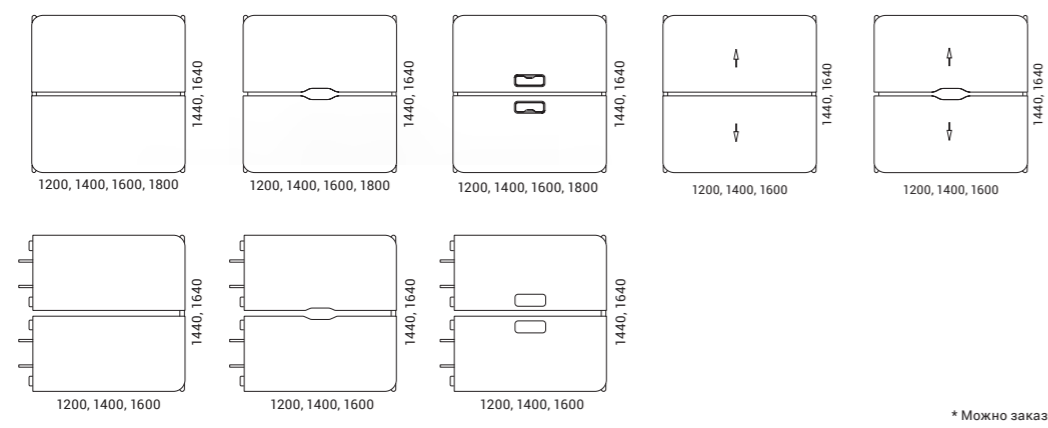

* Можно заказать столешницы и с прямыми углами.

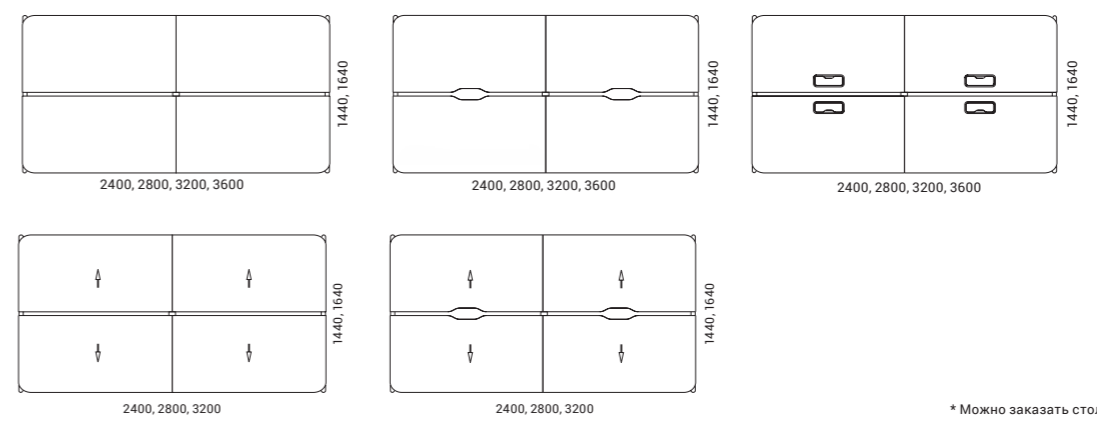

* Можно заказать столешницы и с прямыми углами.

Модульная система шкафов и шкафчиков

Если высота шкафов и шкафчиков равна высоте стола, она может быть увеличена с помощью дополнительных стеллажей, которые могут быть односторонними или двусторонними, открытыми или закрытыми.

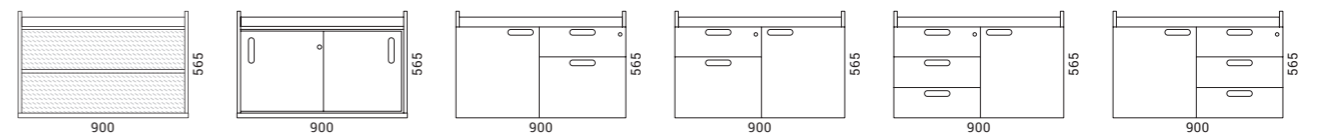
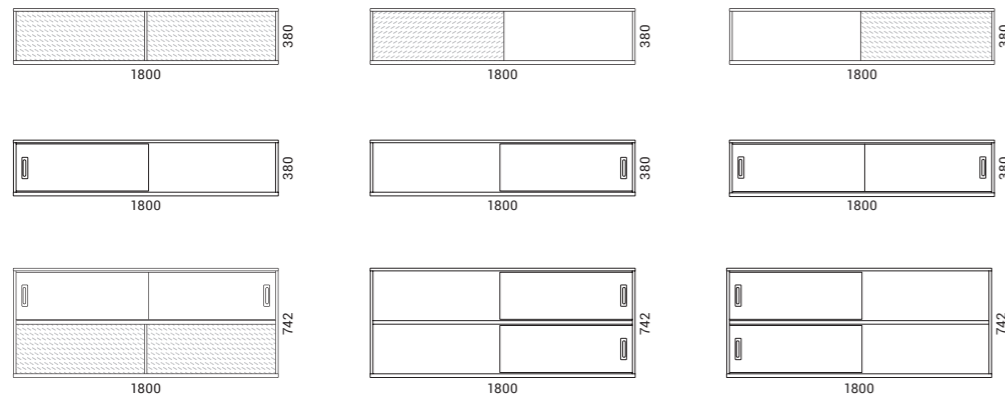

СТОЛЫ

Решения для управления электропитанием с широким спектром применения



44

Система столов ROUND позволяет легко и просто объединять несколько рабочих мест в единую электрическую цепь. Шкафы и шкафчики выполняют важную функцию в электроснабжении и передаче данных, поскольку поставляются с втулкой для управления проводами и кабелями.

ROUND



ROUND

СТОЛЫ

СТОЛЫ



ROUND

ROUND

NOVA Wood

СТОЛЫ ДЛЯ СОВЕЩАНИЙ И ЗАСЕДАНИЙ	ВЫСОКИЕ СТОЛЫ	СТОЛИКИ ДЛЯ КОФЕ
> 70	> 90	> 94

Дыхание природы
в Вашем офисе!

Система столов NOVA Wood придаст Вашему
офису ощущение утонченности и роскоши,
приблизит Вас к природе и создаст в офисе
уютную атмосферу!

48

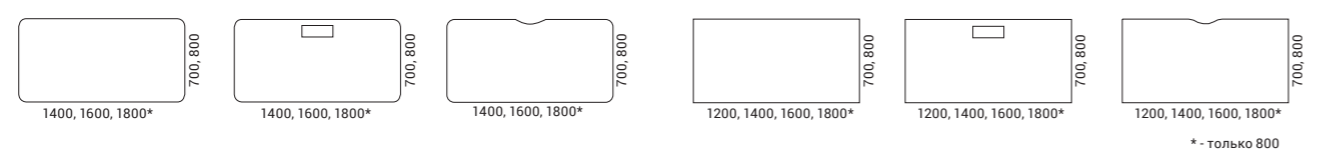

Каждый стол уникален

Текстура древесины и широкие годовые кольца создают уникальный узор. Дерево окрашивается и лакируется, что позволяет еще сильнее подчеркнуть узор. Натуральное дерево имеет тенденцию менять цвет со временем.



Вы сможете адаптировать комбинации из двух столов для меняющихся потребностей своего офиса и легко увеличите количество рабочих мест, используя вставки.

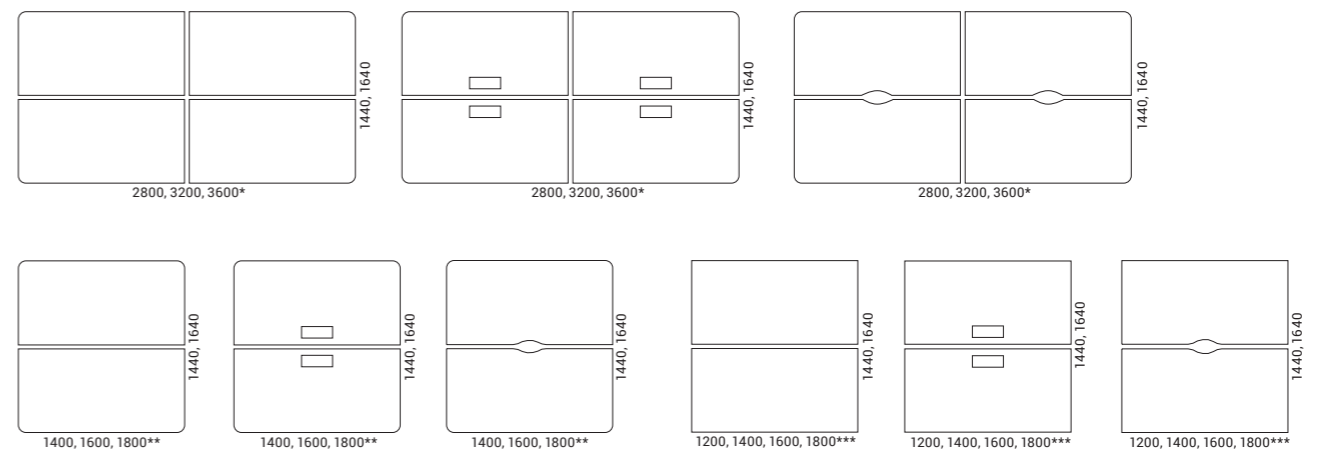

* - только 1640
 ** - только 800, 1640
 *** - только 800

СТОЛЫ

СТОЛЫ



ERA

C09

Современная классика

Даже само название этой линейки продуктов переводится с латыни как «новый». Поменяв поверхность столешницы или цвет ножек, Вы получите совершенно новый стол.

СТОЛЫ ДЛЯ
СОВЕЩАНИЙ И
ЗАСЕДАНИЙ

> 78

ВЫСОКИЕ
СТОЛЫ

> 92

СТОЛИКИ
ДЛЯ КОФЕ

> 98

МЕБЕЛЬ ДЛЯ
РУКОВОДИТЕЛЕЙ

> 330

54



NOVA

U

Ножки правильной U-образной формы — это универсальный выбор.



A

A-образные ножки, несомненно, придают столам NOVA A утонченности и элегантности.



O

O-образные ножки отличаются от остальных, так как к ним можно дополнительно заказать специальную перегородку для двухместных и четырехместных столов.



H

С помощью опор Вы сможете легко менять высоту стола с 620 мм до 850 мм.



55

NOVA

Вы сможете адаптировать комбинации из двух столов для меняющихся потребностей своего офиса и легко увеличите количество рабочих мест, используя вставки.



56

57

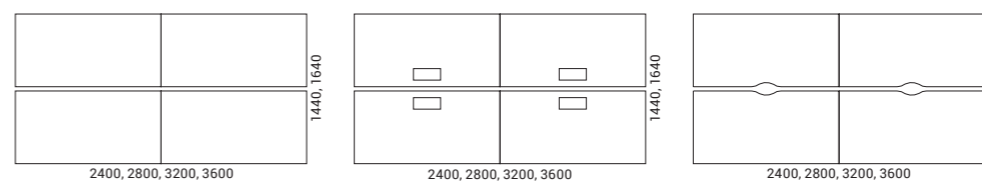
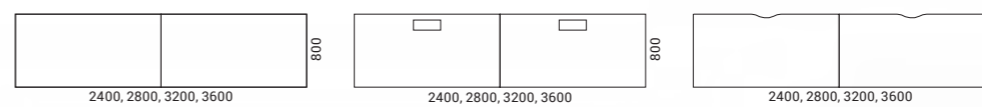
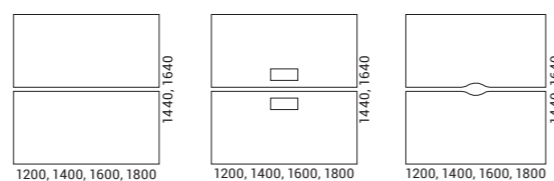
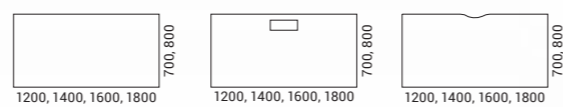

Выдвижная столешница

Выбирайте функциональные столы NOVA U Slide с выдвижной столешницей, и расположение кабельного канала, доступность блока питания, а также управление проводами станут гораздо более удобными. Принцип работы таких столов очень прост — чтобы получить доступ к кабельному каналу, потяните столешницу на себя. Снова скрыть провода Вы сможете, слегка толкнув столешницу и вернув ее на место.

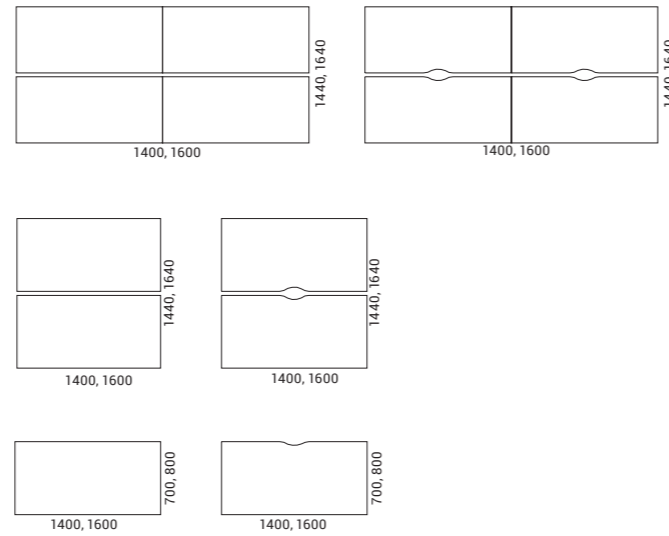

Стол в форме клевера для командной работы

Эта комбинация столов с отверстиями для подключения проводов по своей форме напоминает клевер. Она создает прекрасное рабочее пространство для команды из трех человек.

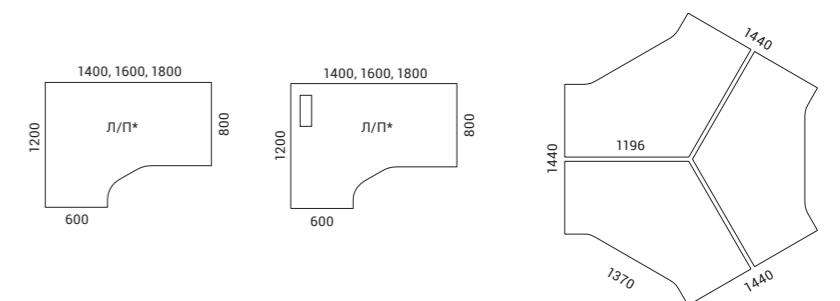

* - левосторонний / правосторонний



Мебель, которая как будто парит в воздухе

Исключительной особенностью столов AIR являются изящные металлические ножки, создающие ощущение легкости и в то же время гарантирующие прочность и стабильность.



62

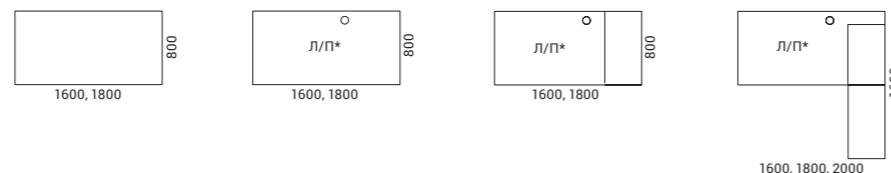

* - левосторонний / правосторонний

Легкодоступный шкафчик для личных вещей и офисных принадлежностей, который крепится над столом, позволит Вам использовать офисное пространство еще эффективнее.



63

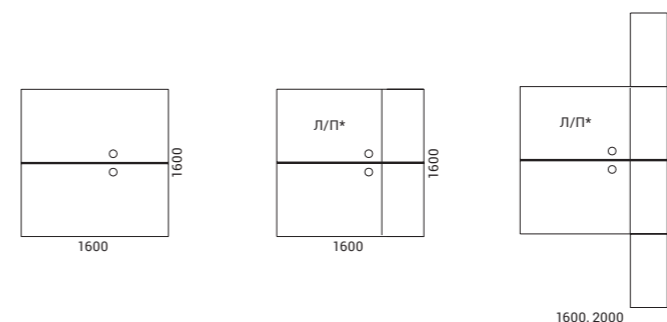
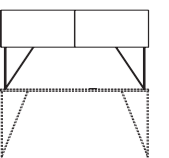

* - левосторонний / правосторонний

Минималистский дизайн AIR, продуманные решения, сочетания различных текстур, материалов и цветов — все это обеспечивает большую творческую свободу для архитекторов, проектирующих офисные помещения.



Я считаю, что современное рабочее место должно быть функциональным и в то же время легким, как первозданная дикая природа, прозрачная вода и чистый ВОЗДУХ».

Гедиминас Юшка



T-EASY

СТОЛЫ ДЛЯ
СОВЕЩАНИЙ И
ЗАСЕДАНИЙ

> 87

Стол, который не ограничивает свободу передвижения пользователей

Стол T-EASY прекрасно подходит для создания динамичной рабочей среды. В зависимости от характера выполняемых работ, при планировке офиса столы фиксированной высоты (H = 740 мм), рассчитанные на более короткие периоды работы, комбинируются с эргономичными столами с электрической регулировкой высоты, рассчитанными на длительное пользование, т. е. позволяющими работать сидя и стоя и изменять положение тела.

66

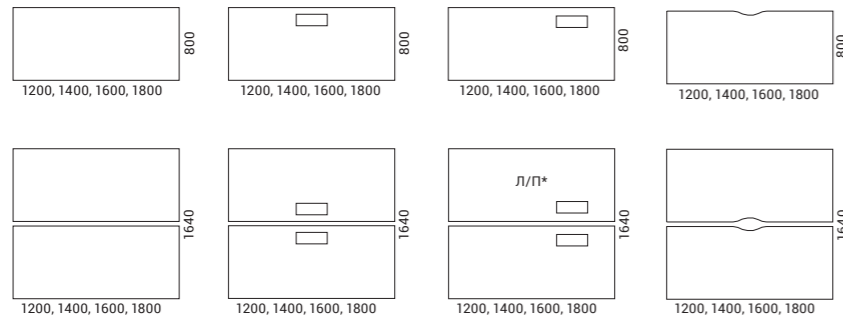

* - левосторонний / правосторонний

ONE H

Подойдет для любого офиса!

Работая за столом с Т-образными ножками, Вы сможете наслаждаться большей свободой, т. к. под столом и вокруг него будет больше места.

67

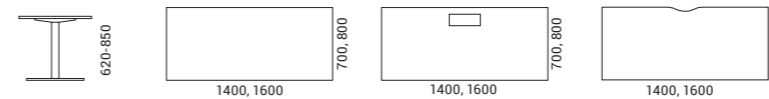

OPTIMA C

Оптимальное решение для Вашего рабочего места



68

OPTIMA C — это оптимальная коллекция офисной мебели для тех, кто желает создать комфортную, функциональную и упорядоченную рабочую среду с минимальным количеством компонентов.

Стол имеет С-образные ножки, в которые возможно заказать дополнительные вставки, по которым электрические кабели проводятся к полу. Выберите столешницу, которая будет лучше всего соответствовать Вашим потребностям.

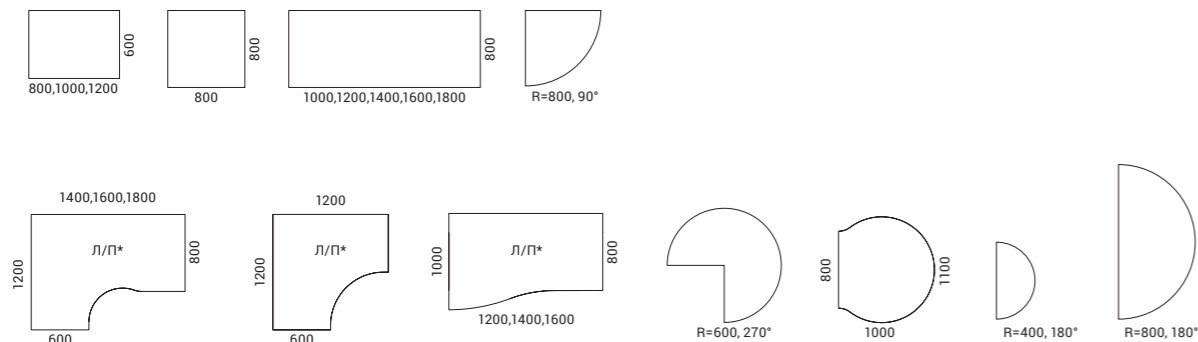

* - левосторонний / правосторонний

OPTIMA Plus



69

Ножки стола изготавливаются из панелей и имеют регулируемые опоры для выравнивания высоты, которые помогут скомпенсировать возможные неровности пола. Выберите столешницу, которая будет лучше всего соответствовать Вашим потребностям — прямоугольную, с левым или с правым изгибом, угловую или волнистую.

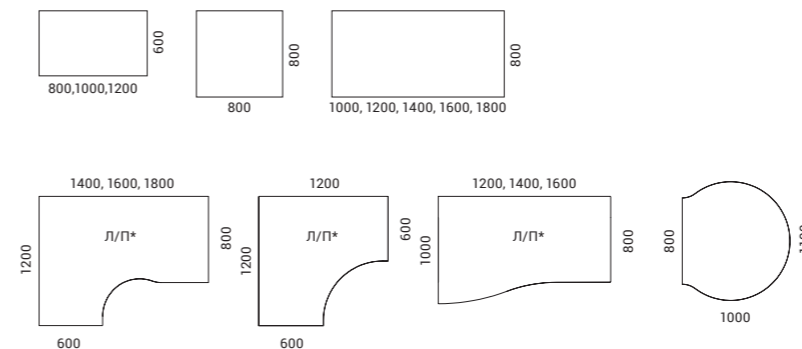

* - левосторонний / правосторонний

СТОЛЫ ДЛЯ
СОВЕЩАНИЙ И
ЗАСЕДАНИЙ

NOVA Wood

СТОЛЫ > 48
ВЫСОКИЕ
СТОЛЫ > 90
СТОЛИКИ
ДЛЯ КОФЕ > 94

СТОЛЫ ДЛЯ
СОВЕЩАНИЙ И
ЗАСЕДАНИЙ

Благодаря натуральным элементам отделки столы NOVA Wood дарят ощущение утонченной роскоши и создают теплую, приятную атмосферу. Основной особенностью этих столов являются элегантные ножки из цельного массива натурального ясеня с уникальным узором.

Стол для совещаний имеет вставку из ясеневого шпона, которая представляет собой тщательно продуманное решение для управления кабелями в помещении для встреч и совещаний.



reddot award 2019
winner



70

71

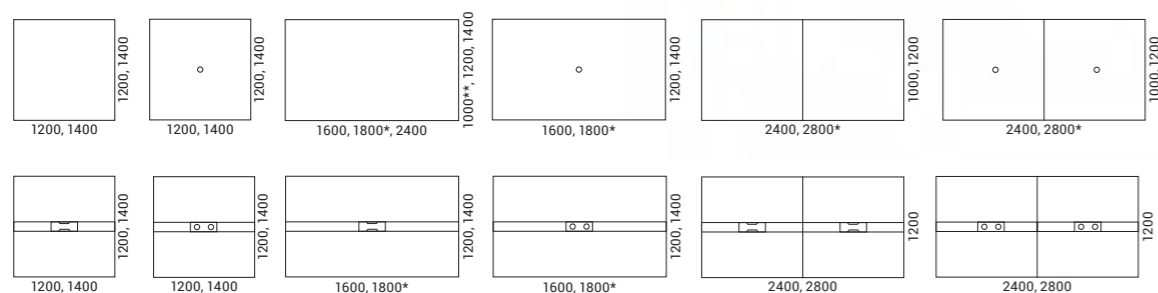

* - только 1200
** - только 2400

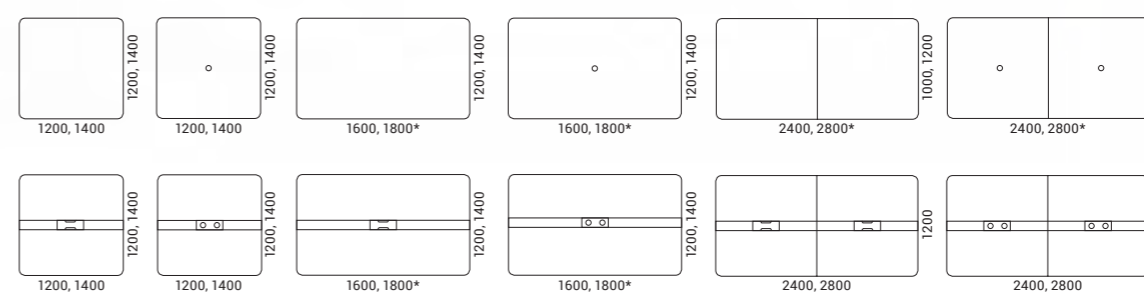

* - только 1200

СТОЛЫ ДЛЯ
СОВЕЩАНИЙ И
ЗАСЕДАНИЙ

STEP
L15

Эксклюзивные столы для совещаний

В основе итальянского дизайна
этих столов лежит гармония
прямых и изогнутых линий.

Качество в деталях

Прямоугольные столы имеют встроенную крышку
для более мягкого закрывания. Она обрамлена
металлом и скрывает коробку для подключения
проводов. Эта функциональная деталь может
очень пригодиться во время длительных
встреч и совещаний.

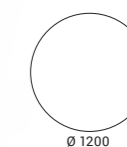

74

75

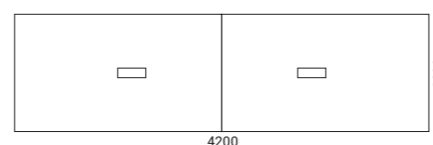
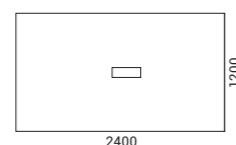

Уникальной особенностью
системы являются элегантные,
изогнутые стальные ножки,
состоящие из трех частей,
которые изготавливаются
с использованием сложных
технологий. Толстая, прочная
столешница увеличивает
прочность и усиливает
визуальный эффект.

СТОЛЫ ДЛЯ
СОВЕЩАНИЙ И
ЗАСЕДАНИЙ



76

77

СТОЛЫ ДЛЯ
СОВЕЩАНИЙ И
ЗАСЕДАНИЙ

NOVA

Универсальный выбор

Тщательно продуманные решения позволяют сохранить эстетику и порядок пространства для совещаний.



78

Специальные вставки — это привлекательный и функциональный элемент стола, который может отличаться от столешницы цветом, а также прекрасно скрывает сетевые блоки и источники питания. Кроме того, каждый провод проходит через горизонтальные и вертикальные кабельные каналы под столом.

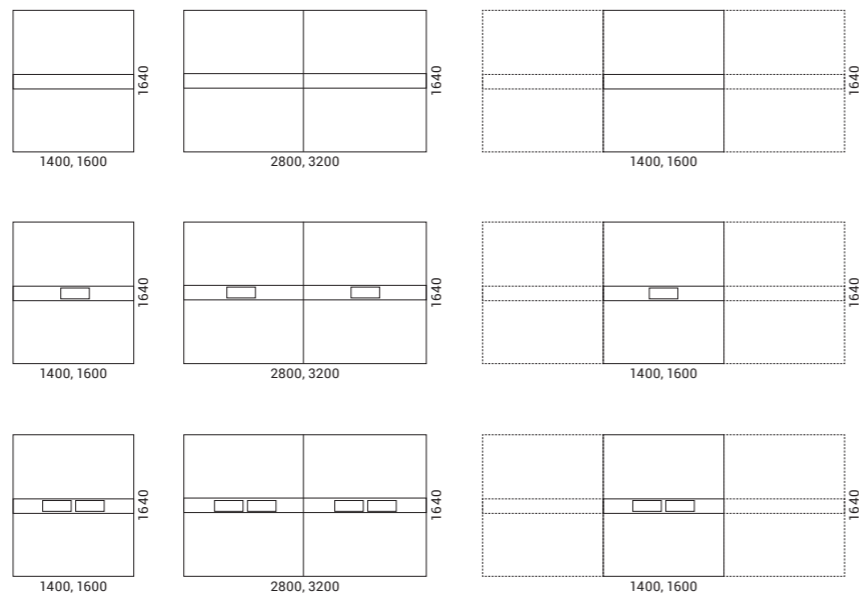

NOVA

СТОЛЫ

> 54

ВЫСОКИЕ
СТОЛЫ

> 92

СТОЛИКИ
ДЛЯ КОФЕ

> 98

МЕБЕЛЬ ДЛЯ
РУКОВОДИТЕЛЕЙ

> 330



79

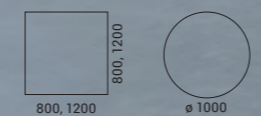
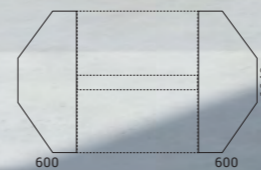

Столы для совещаний рассчитаны на 6–12 человек, однако они дают возможность сформировать желаемое количество рабочих мест с помощью дополнительных боковых панелей.

NOVA

СТОЛЫ ДЛЯ СОВЕЩАНИЙ И ЗАСЕДАНИЙ

AIR

Дизайн Гедиминас Юшка

СТОЛЫ

> 62

МЕБЕЛЬ ДЛЯ
РУКОВОДИТЕЛЕЙ

> 326

Стол для совещаний AIR бывают разных форм и размеров — от круглых столов, рассчитанных на несколько человек, до прямоугольных столов, которые можно объединить, сформировав просторное место для совещаний. Эти столы имеют опцию скрытого управления кабелями, поэтому даже во время зарядки ноутбука или смартфона столешница останется аккуратной и опрятной.

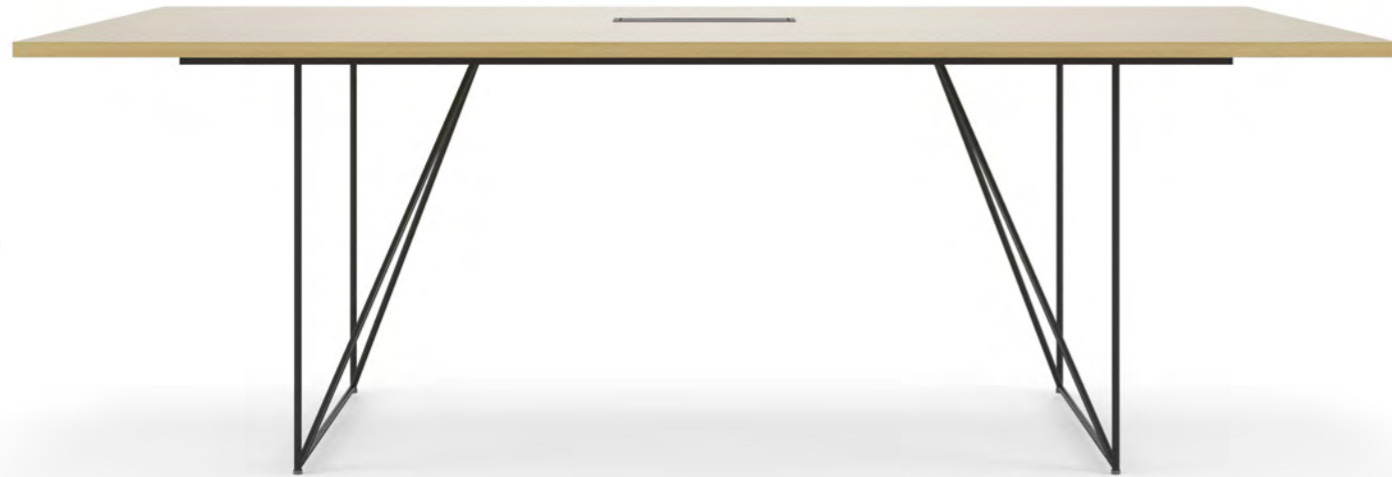

80

В центре столешнице имеется вырез для канала с аксессуарами, закрыв вырез крышкой вы получите цельную столешницу и аккуратный стол для переговоров.

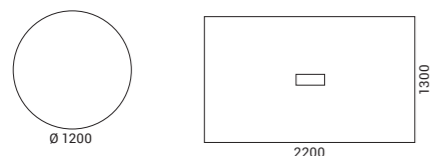

AIR



81

AIR

Работа в ритме JAZZ

Столы для совещаний JAZZ идеально подходят для любых встреч, т. к. могут быть различных типов. Например, такие столы могут иметь регулируемую или фиксированную высоту.

82



Стол для совещаний системы JAZZ с регулировкой высоты отличается оригинальным дизайном — основание стола изготовлено из бетона. Эти столы с ножками в центре, а не по краям, словно приглашают людей собраться вместе для общения. Стол JAZZ этого типа прекрасно подойдет для коротких встреч, командных совещаний для обсуждения накопившихся новых идей и мнений или простого, но приятного кофе-брейка.

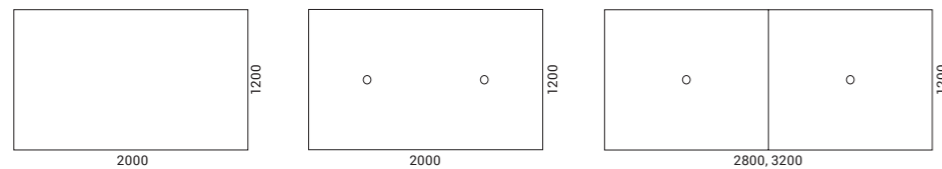

JAZZ



Для стандартных зон, где проводятся более длительные встречи и совещания, мы предлагаем столы, имеющие четкие формы и фиксированную высоту. Эти столы рассчитаны на восемь, десять или двенадцать человек.



JAZZ

СТОЛЫ ДЛЯ
СОВЕЩАНИЙ И
ЗАСЕДАНИЙ

FLIP-TOP FLIP-TOP.II

Экономящие место
столы для совещаний

А FLIP-TOP — это стол с откидной столешницей и роликами, который поможет Вам не только сэкономить пространство, но и легко и быстро подготовить офисное помещение к встречам, конференциям, учебным курсам или командной работе.



84

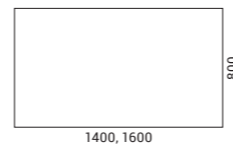

FOLDING

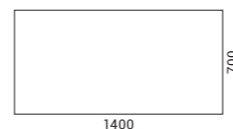

FLIP-TOP / FLIP-TOP.II / FOLDING

СТОЛЫ ДЛЯ
СОВЕЩАНИЙ И
ЗАСЕДАНИЙ



85

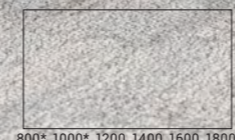

* только 600

FLIP-TOP.II

СТОЛЫ ДЛЯ
СОВЕЩАНИЙ И
ЗАСЕДАНИЙ

FORUM

СТОЛИКИ
ДЛЯ КОФЕ

> 99

Экономичные,
прочные и
долговечные столы
для совещаний



86

Столешницы и основания овальной формы позволяют эффективно использовать все пространство стола и комфортно общаться с коллегами или партнерами. Широкий ассортимент размеров столов позволяет выбрать наиболее удобное решение, отвечающее различным потребностям.

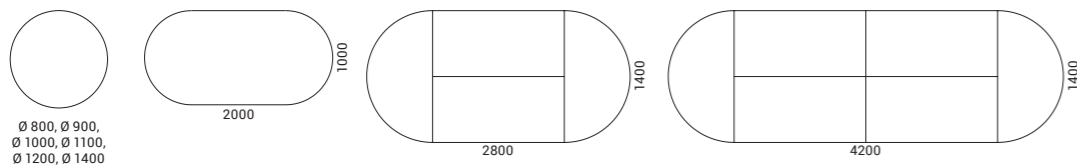

FORUM

OPTIMA

СТОЛЫ

> 68

СТОЛИКИ
ДЛЯ КОФЕ

> 99

СТОЛЫ ДЛЯ
СОВЕЩАНИЙ И
ЗАСЕДАНИЙ

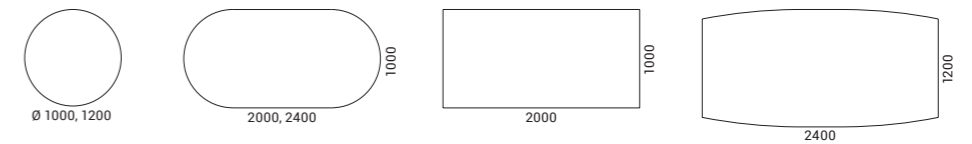

87

T-EASY

СТОЛЫ

> 66

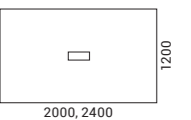

OPTIMA / T-EASY

MEDIA

Умное решение для конференц-зала

Вы сможете использовать экран для презентаций, подходящий для видеоконференций и совещаний. Стена для совещаний крепится к различным высоким столам и столам для совещаний. Также можете заказать стену MEDIA со штепсельной розеткой или кабельным портом для подключения проводов.

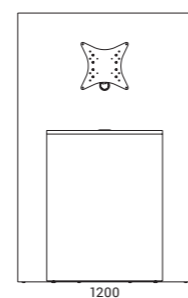
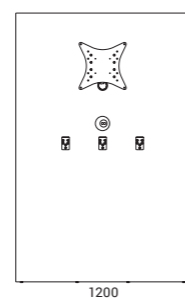
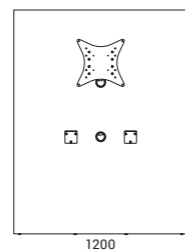
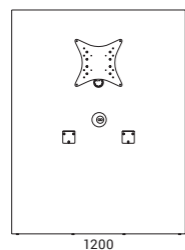

**ВЫСОКИЕ
СТОЛЫ**

NOVA Wood

СТОЛЫ	СТОЛЫ ДЛЯ СОВЕЩАНИЙ И ЗАСЕДАНИЙ	СТОЛИКИ ДЛЯ КОФЕ
> 48	> 70	> 94

Дыхание природы
в вашем офисе!

Высокий стол для совещаний NOVA, который прекрасно подойдет для спонтанных встреч с коллегами и коротких перерывов на чашечку кофе, наверняка станет элегантным дополнением к интерьеру вашего офиса и привнесет в него немного тепла.

90



Высота стола позволяет проводить встречи и совещания как сидя (например, на высоких стульях), так и стоя, что повышает вовлеченность и работоспособность команды и даже улучшает самочувствие участников. Эти столы также можно комбинировать со стенами для совещаний, что позволит вам подключать мультимедийные устройства для презентаций и заряжать ноутбуки и смартфоны.

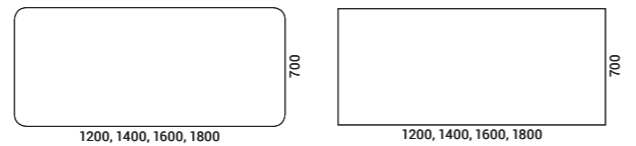

ВЫСОКИЕ
СТОЛЫ

NOVA

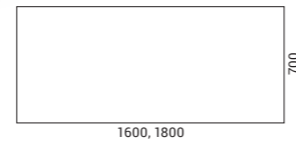
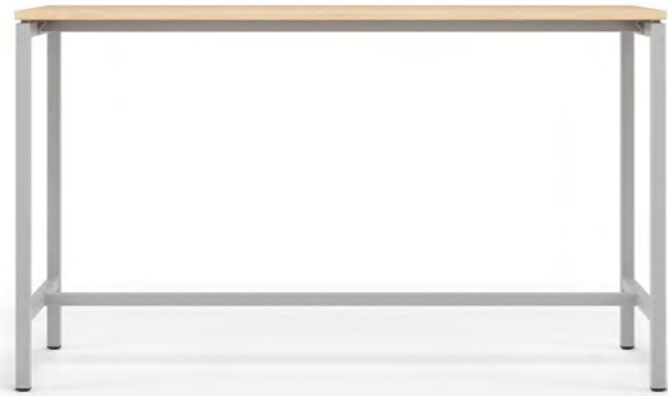

СТОЛЫ

> 54

СТОЛЫ ДЛЯ
СОВЕЩАНИЙ И
ЗАСЕДАНИЙ

> 78

СТОЛИКИ
ДЛЯ КОФЕ

> 98

МЕБЕЛЬ ДЛЯ
РУКОВОДИТЕЛЕЙ

> 330

LIGHT

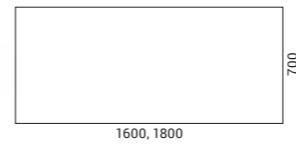
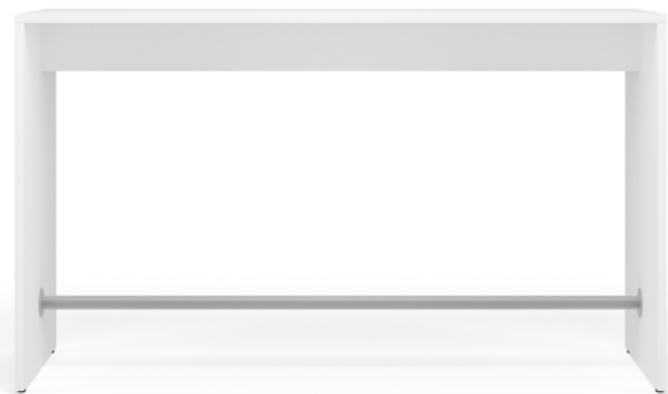

92

JAZZ

Дизайн Кристина Странд и Нильс Хвасс

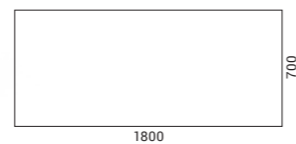
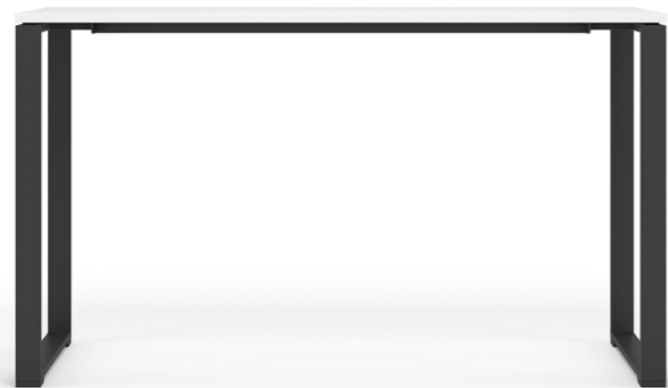

СТОЛЫ ДЛЯ
СОВЕЩАНИЙ И
ЗАСЕДАНИЙ

> 82

NOVA / LIGHT / JAZZ

ВЫСОКИЕ
СТОЛЫ



СТОЛИКИ
ДЛЯ КОФЕ

NOVA Wood

СТОЛЫ	СТОЛЫ ДЛЯ СОВЕЩАНИЙ И ЗАСЕДАНИЙ	ВЫСОКИЕ СТОЛЫ
> 48	> 70	> 90

СТОЛИКИ
ДЛЯ КОФЕ

94



Тщательно продуманное и компактное дополнение к любой зоне отдыха. Столы, которые бывают круглой и прямоугольной формы, прекрасно впишутся в интерьер вашего офиса.

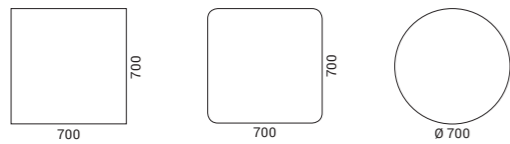

NOVA Wood

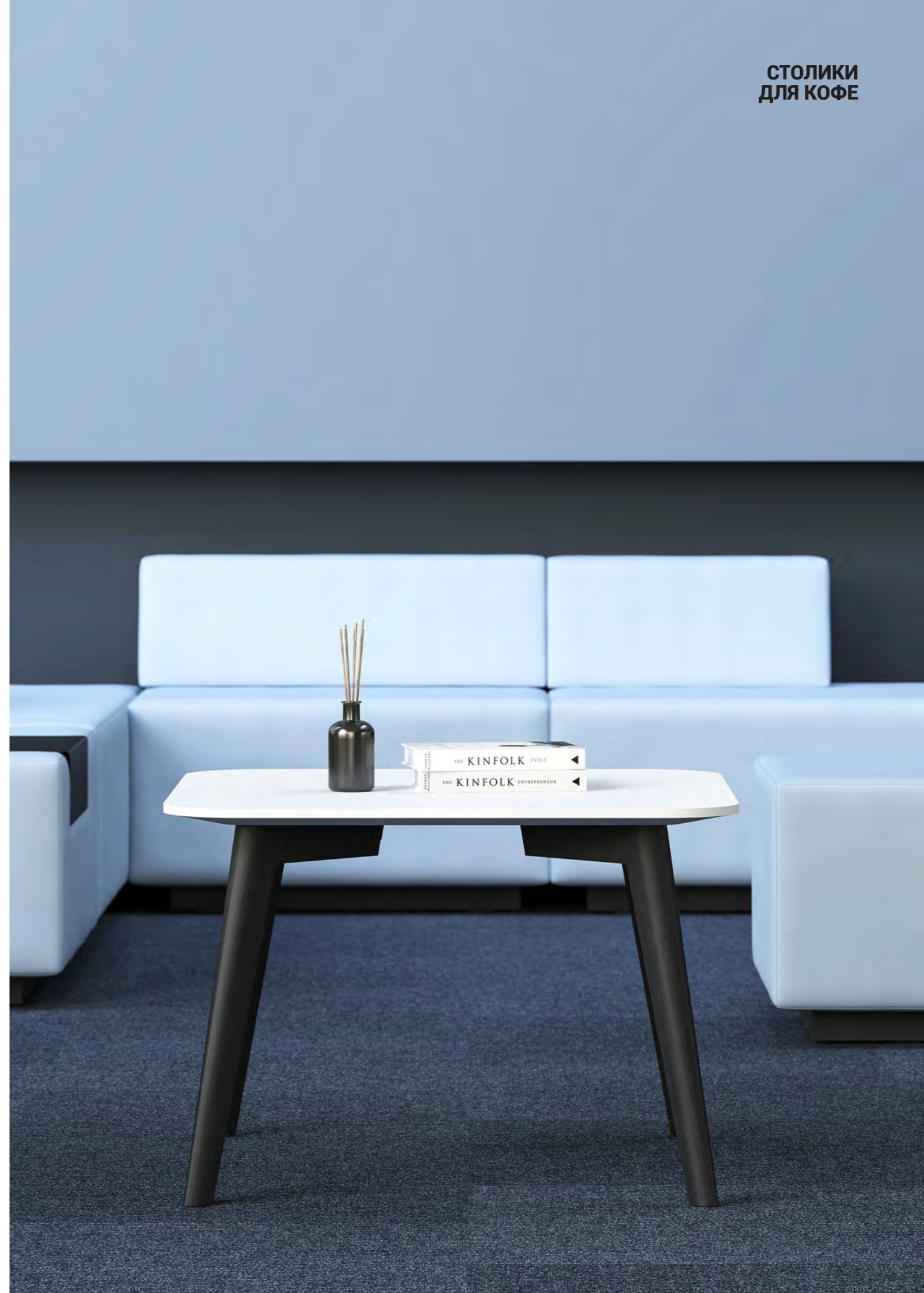

MOBI



96

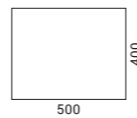

AMBER

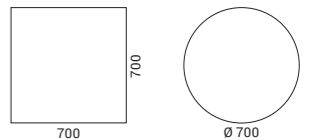

97

SITO

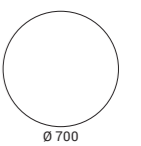

СТОЛИКИ
ДЛЯ КОФЕ

NOVA

СТОЛЫ

> 54

СТОЛЫ ДЛЯ
СОВЕЩАНИЙ И
ЗАСЕДАНИЙ

> 78

ВЫСОКИЕ
СТОЛЫ

> 92

МЕБЕЛЬ ДЛЯ
РУКОВОДИТЕЛЕЙ

> 330

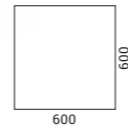

98

NOVUS

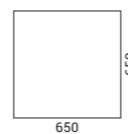

NOVA / NOVUS

FORUM

СТОЛЫ ДЛЯ
СОВЕЩАНИЙ И
ЗАСЕДАНИЙ

> 86

СТОЛИКИ
ДЛЯ КОФЕ

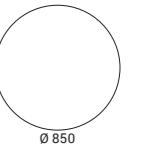

99

OPTIMA

СТОЛЫ

> 68

СТОЛЫ ДЛЯ
СОВЕЩАНИЙ И
ЗАСЕДАНИЙ

> 87

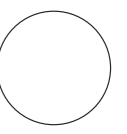
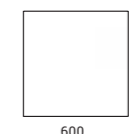

FORUM / OPTIMA

ШКАФЫ

ШКАФЫ С ВЫДВИЖНЫМ ЯЩИКОМ

ШКАФЫ ДЛЯ ХРАНЕНИЯ

ТУМБОЧКИ

ШКАФЫ



100

CHOICE

> 102



BOXI

> 118



CHOICE

> 122



NOVA

> 130

101



UNI

> 110



NOVA

> 128



OPTIMA

> 131



NOVA

> 114

CHOICE

Свобода выбора
для вас!

Мы предлагаем широкий спектр функциональных возможностей и решений для хранения вещей, поэтому вы сможете выбрать и даже создать индивидуализированные шкафчики, которые лучше всего подойдут для вашего офиса.



102

103

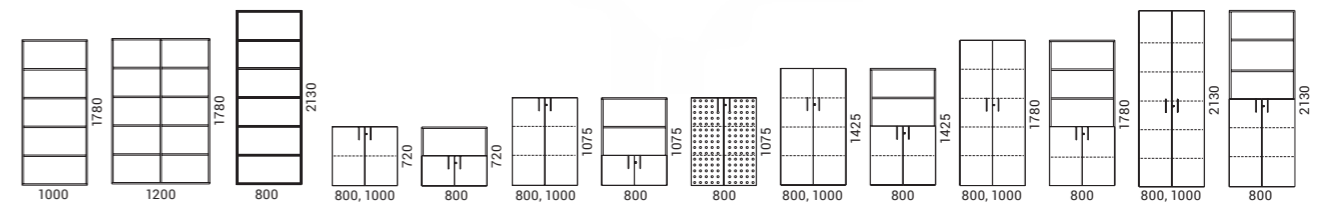
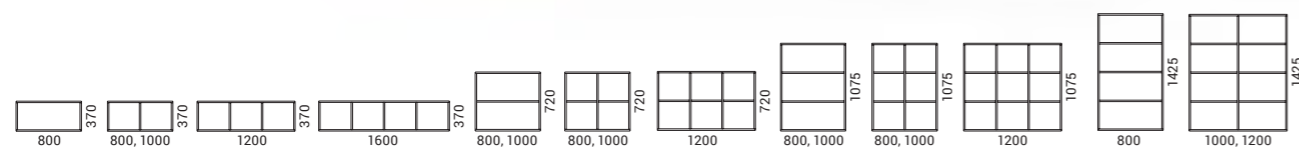

ШКАФЫ

Широкий выбор шкафчиков

Система шкафчиков включает в себя шесть шкафчиков различной высоты, четыре варианта дверей и ширины, и семь различных типов оснований. Наслаждайтесь полной свободой выбора!

К вашим услугам звукоизоляционные (акустические) дверцы, шкафчики раздвижными дверцами и откидными дверцами и открытые стеллажи.

104

Металлическое основание или металлические ножки подойдут тем, кто предпочитает минималистский офисный стиль. Ножки из натурального ясеня незаметно приблизят вас к природе, а ролики позволят с легкостью переставлять офисную мебель. Любое из этих решений может стать вашим лучшим выбором.



4 типами дверей



Открытые стеллажи

Откидные дверцы

Раздвижные дверцы

Звукоизоляционные (акустические) дверцы



4 варианта ширины



7 видов оснований

ШКАФЫ

6 вариантов высоты

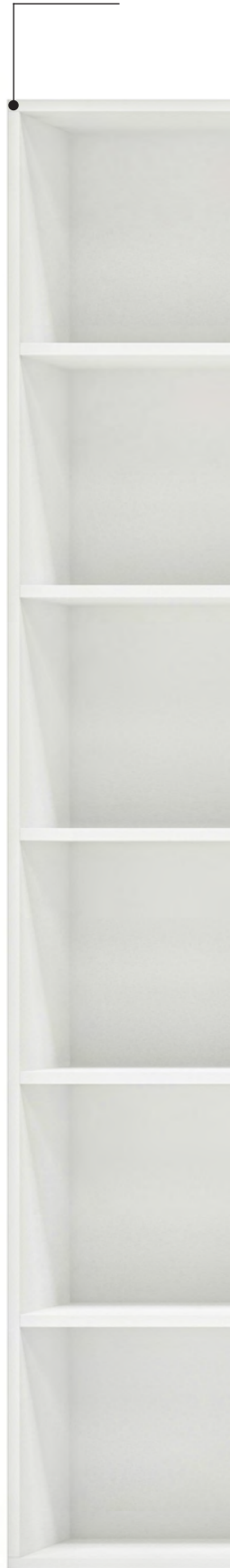

Практический ПОДХОД

Одно из основных преимуществ шкафчиков для хранения вещей CHOICE — это удобная и практичная внутренняя планировка.

Бесконечная череда комбинаций

Комбинируя шкафчики и сочетая разные фактуры (такие как гобелен, меламин и натуральный шпон), вы можете создать свой собственный уникальный дизайн. Выбирайте из широкого ассортимента материалов и цветов, и создавайте комбинации, которые впишутся в ваш офис.

106

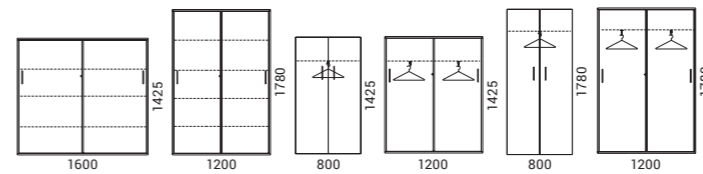
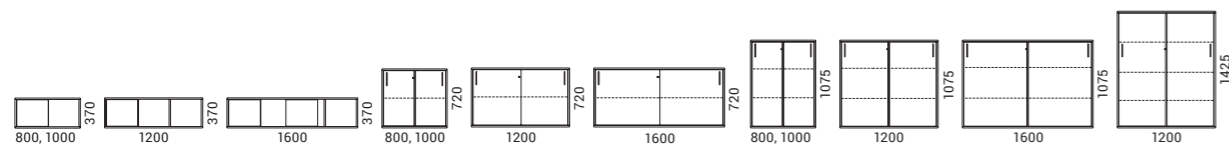



ИЗДАНИЕ
ИЗДАНИЕ

Организованное хранение офисных принадлежностей

Обширный выбор аксессуаров позволяет обустроить внутреннее пространство шкафов в соответствии с Вашими индивидуальными потребностями.

110



111

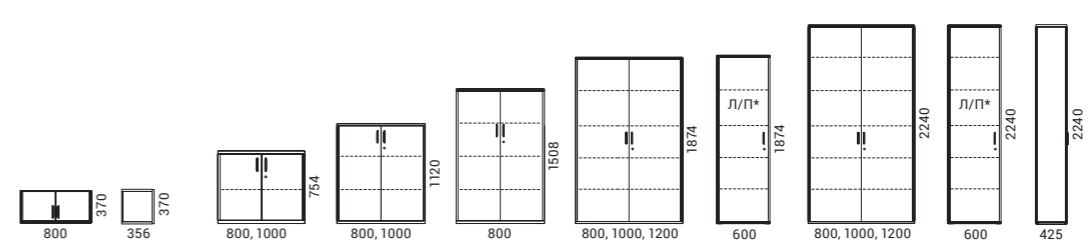
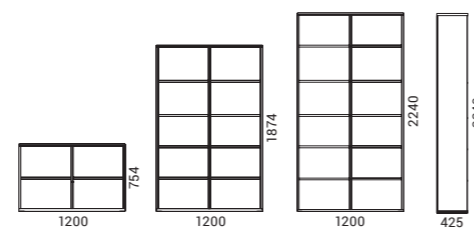
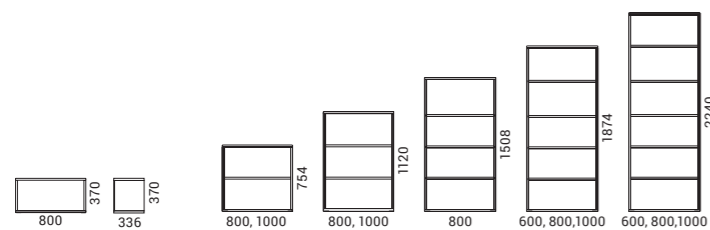

* - левосторонний / правосторонний

Красочные акценты

Гобеленовая спинка шкафа или шкафчика — это яркий акцент, который к тому же поглощает шум. Выбрав шкафчик со специальной спинкой, на которой можно записывать свои мысли, Вы получите дополнительно пространство для выражения своих идей.

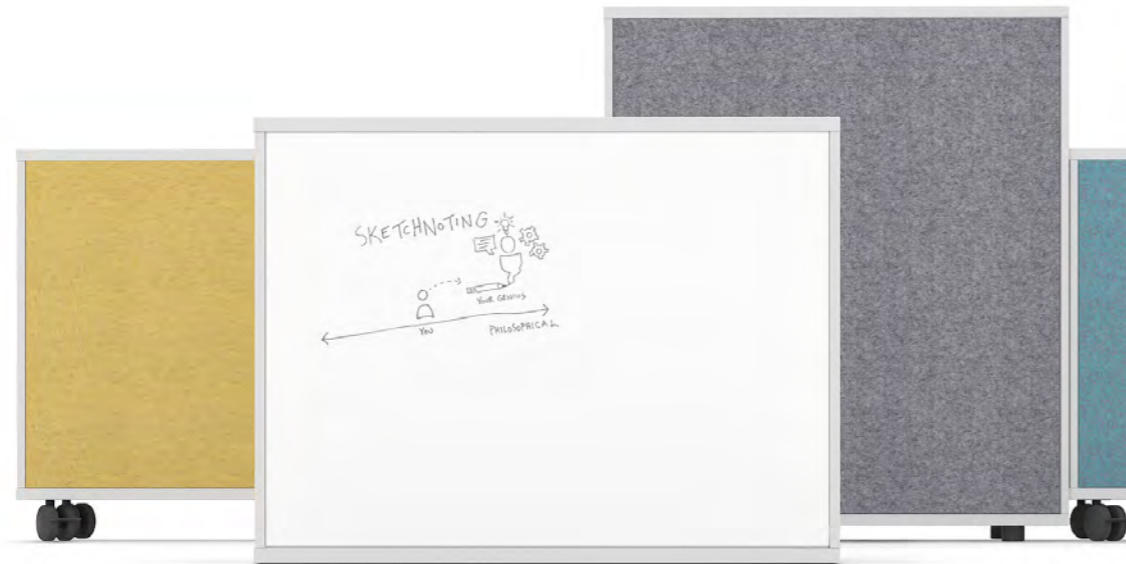

112

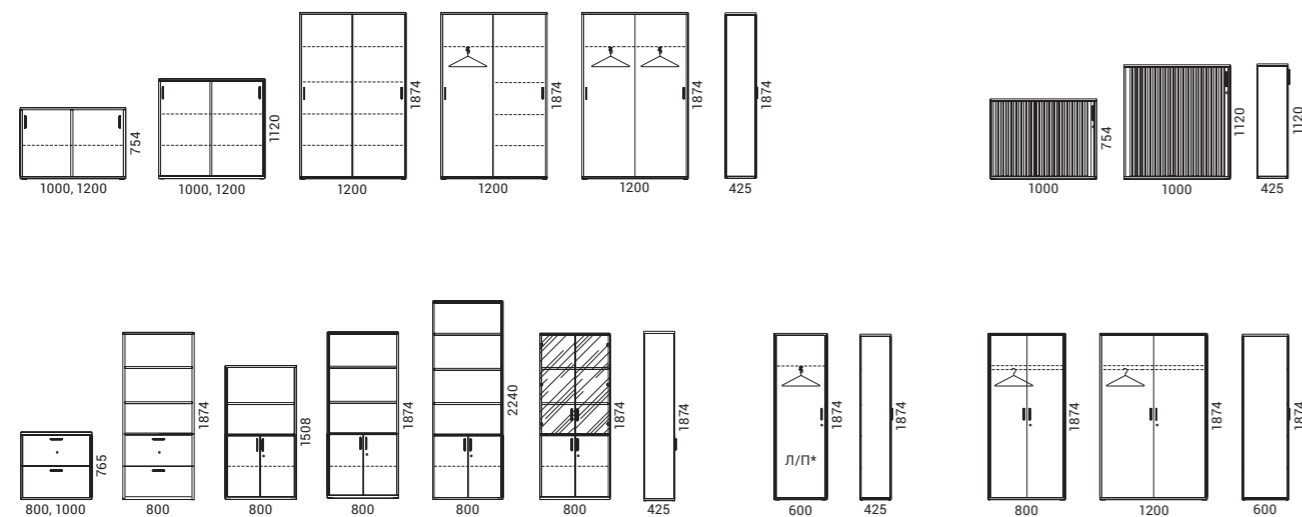

* - левосторонний / правосторонний



Изумительная простота

Эти шкафы и шкафчики являются частью очень широкой и универсальной системы офисной мебели NOVA. Легкие и эргономичные решения отлично подходят для обустройства больших офисов и создания единого стиля интерьера.

114



115

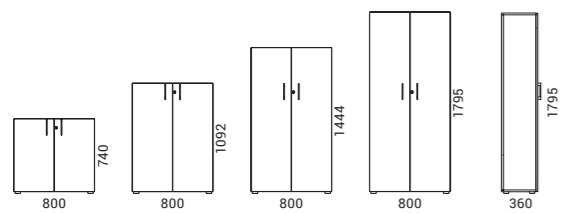

NOVA

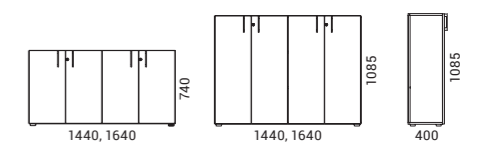
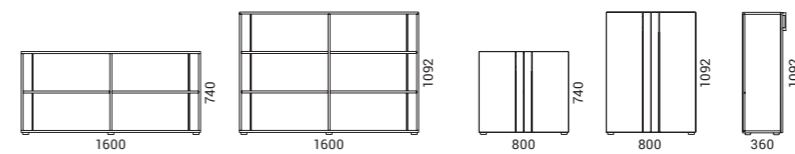
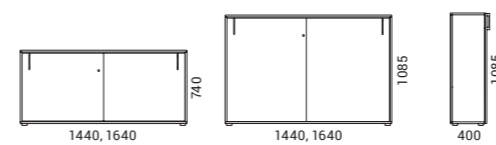
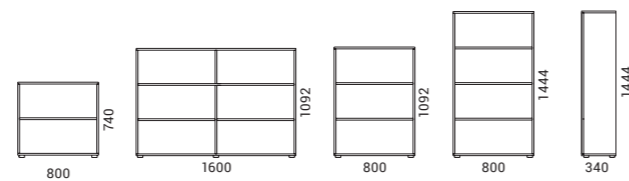

NOVA

Адаптировано к высоте столов

Высота шкафов и шкафчиков
соответствует высоте предлагаемых
столов с перегородками.



116

Декоративные элементы

Выберите декоративные элементы из
органического стекла — вставки и ручки,
и Ваш шкаф обретет новый привлекательный
акцент.



NOVA



Минималистский
стиль — безграничные
ВОЗМОЖНОСТИ

Шкафы с выдвижным ящиком BOXI — это простой и универсальный способ удобного хранения всех важных в повседневной работе офисных атрибутов.



118



* - левосторонний / правосторонний

Гибкая организация
рабочих мест

Выберите желаемую высоту шкафа: шкафы с выдвижным ящиком высотой 740 мм станут продолжением столешницы стола фиксированной высоты, в то время как ящик высотой 1090 мм и 1200 мм прекрасно подойдет для столов для работы сидя и стоя или станет отличной перегородкой, разделяющей рабочие места. Шкафы с выдвижным ящиком и полками BOXI могут быть как правосторонними, так и левосторонними, что облегчает их адаптацию к новому месту в случае изменения планировки офисного пространства.



119

Все шкафы могут иметь глубину 800 или 820 мм, поэтому прекрасно сочетаются как с одиночными столами, так и со столами с перегородками.



ШКАФЫ С ВЫДВИЖНЫМ ЯЩИКОМ

Используйте все
ВОЗМОЖНОСТИ

Выберите вместительные полки или универсальные ящики для документов, небольшие полки с гобеленовой обивкой или маленькие ящики для мелочей. А выбрав шкафы с выдвижным ящиком BOXI с USB-разъемом или штепсельной розеткой, Вы сможете заряжать свои смарт-устройства.



Визуальная
универсальность

Комбинируйте различные виды меламинового покрытия или используйте ящик для цветов, чтобы превратить шкаф с выдвижным ящиком в пышный зеленый островок, который будет радовать взор.

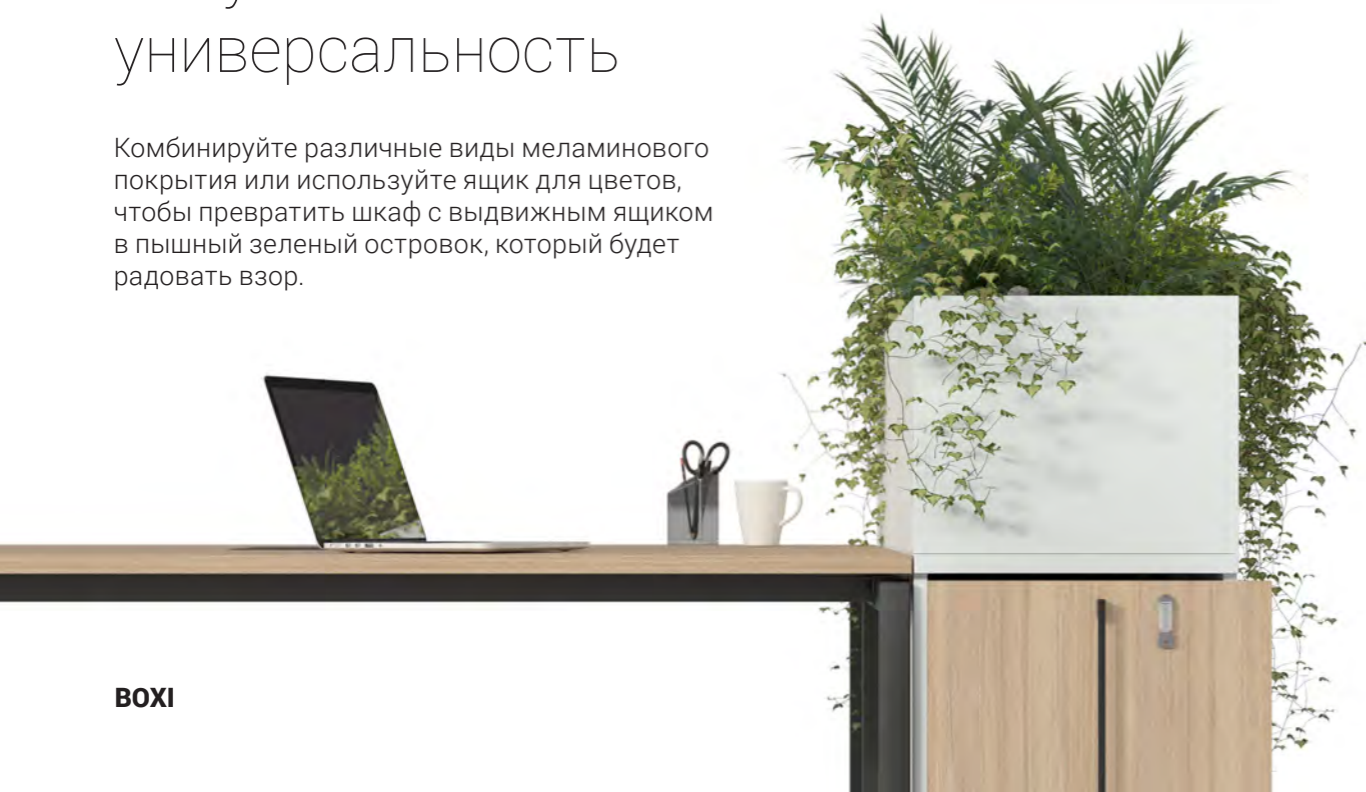

Важный атрибут общих пространств

Модульные шкафчики для хранения вещей — это универсальное решение для безопасного хранения личных и офисных вещей, которое может использоваться временно или в течение всего дня. Локеры CHOICE прекрасно подойдут как для постоянных, так и для мобильных работников, а также для гостей офиса.

122

Модульная система

Создавайте сочетания, лучше всего подходящие для различных помещений, комбинируя модули шкафчиков для хранения вещей CHOICE одинаковой высоты (917 мм / 1367 мм / 1817 мм). Также Вы можете комбинировать дверцы разных типов — стандартные и с отверстием для почты или циркуляции воздуха, и в двух вариантах высоты (450 мм / 900 мм).

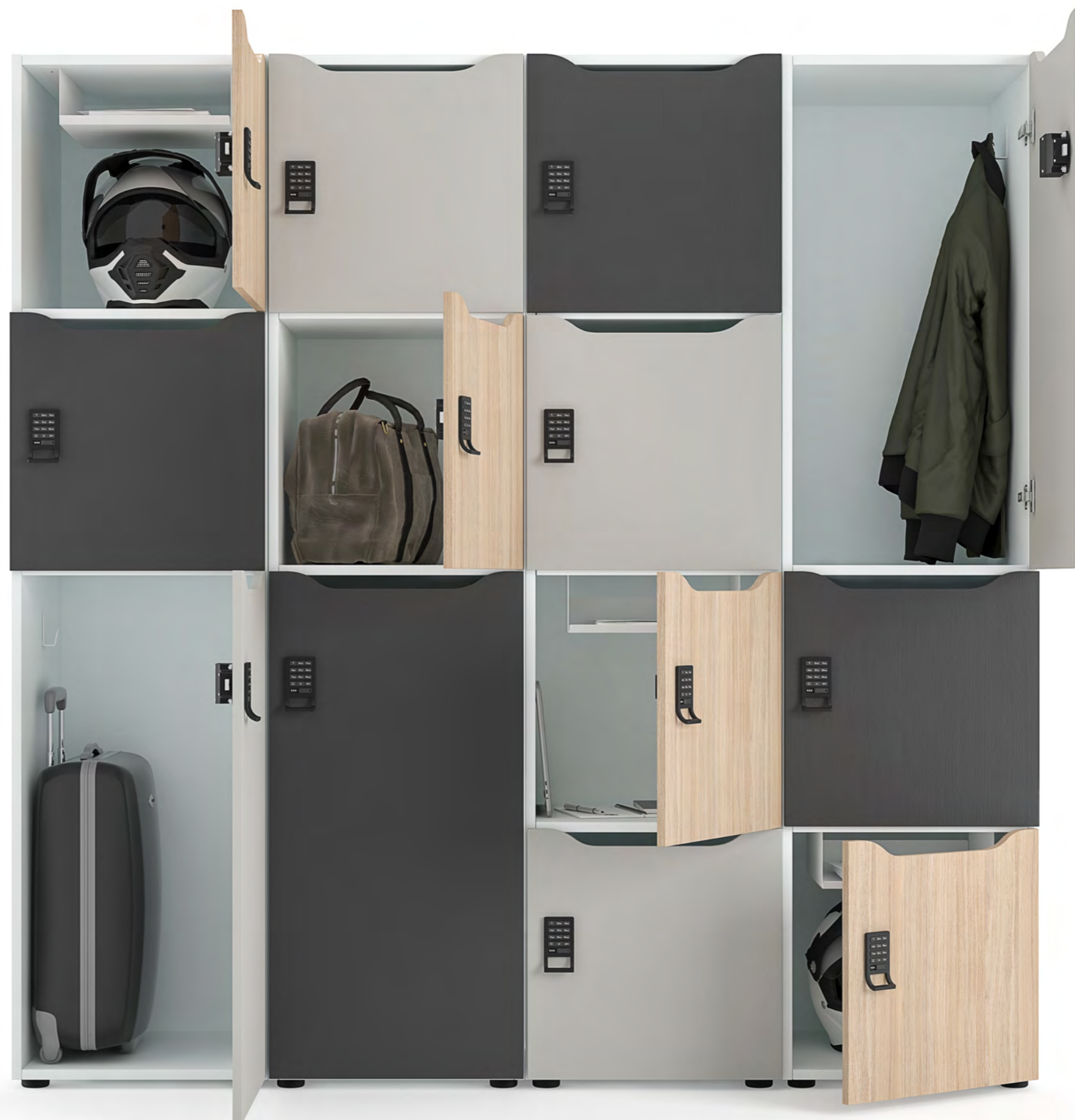

123

Индивидуализированные шкафчики для хранения вещей

Разнообразие размеров и типов ячеек позволяет удовлетворять различные потребности — от хранения небольших личных вещей и рабочих инструментов до хранения крупногабаритных предметов. Индивидуализируйте свой шкафчик для хранения вещей с помощью дополнительных аксессуаров, таких как металлические полки, крючки и именные карточки.



Четыре вида замков

Помимо традиционных замков с ключами мы также предлагаем кодовые и электронные замки (открываемые с помощью кода или карточки). Шкафчики с электронными замками могут быть переданы в личное пользование или временно использоваться разными людьми.

125

Яркие комбинации

Шкафчик для хранения вещей — отличный инструмент для выражения культуры предприятия. Блок шкафчиков может стать местом в офисе, которое Вы сможете украсить фирменными цветами своей компании.

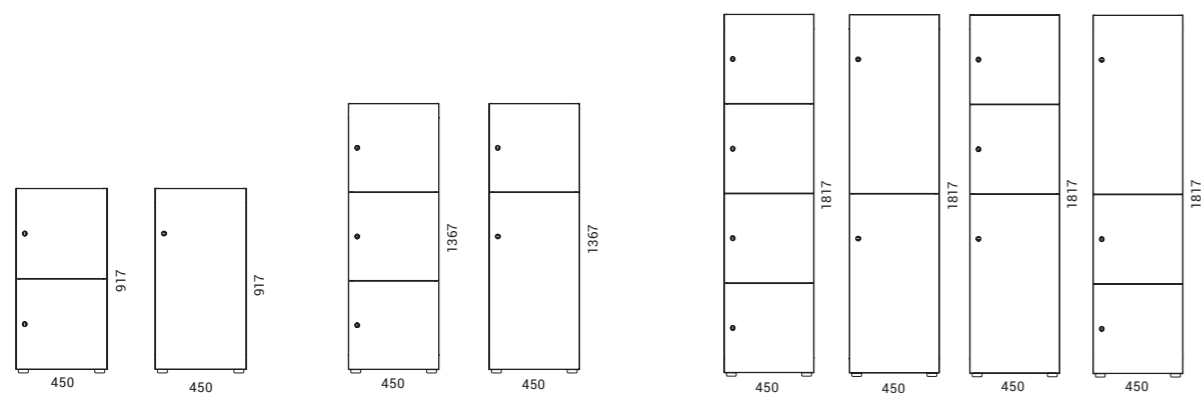

CHOICE

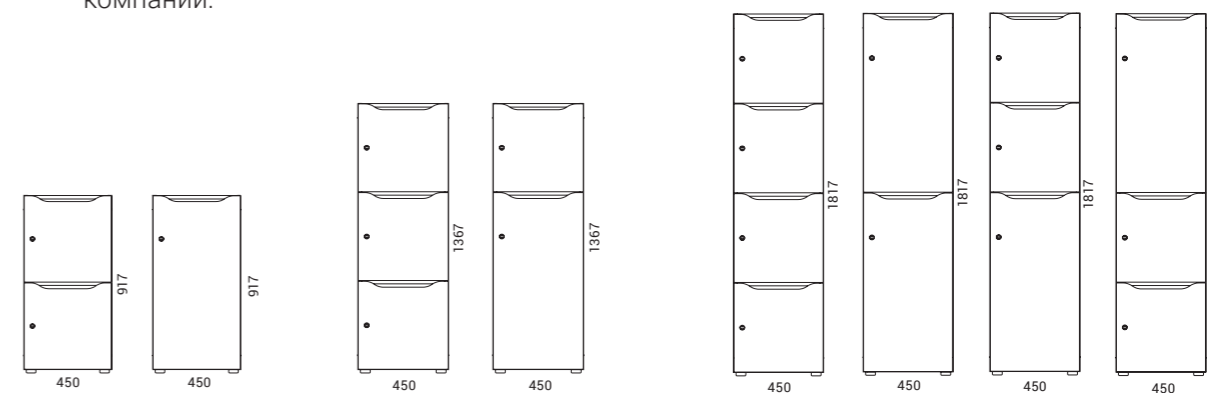

CHOICE



CHOICE

CHOICE

Немного личного пространства для каждого рабочего места

NOVA — это простое и экономичное решение для хранения вещей. Эти шкафчики высотой 1092 мм и 1444 мм доступны с шестью и восемью ящиками. Каждый ящик запирается на замок для безопасного хранения личных вещей. Дверцы и каркасы шкафчиков доступны в различных вариантах меламиновой отделки, что позволяет с легкостью адаптировать эти предметы мебели для желаемого офисного дизайна.

128

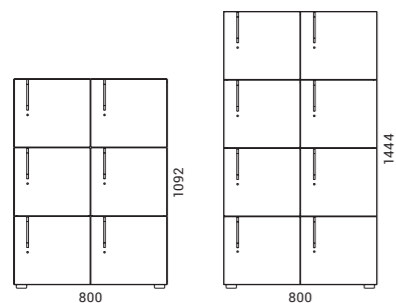

NOVA



NOVA

Универсальные
шкафчики для
хранения вещей

Мы предлагаем подвесные шкафчики, тумбочка на колёсиках, которые помещаются под стол, и фиксированные шкафчики, высота которых равна высоте стола. Шкафчики совмещаются со стандартными ящиками или с подвесными ящиками для папок и документов.

130



Адаптируемый дизайн

Дизайн этих шкафчиков включает варианты с минималистскими ручками или без ручек, что позволяет создать «чистое» и аккуратное офисное пространство. Кроме того, вы также можете сделать свое рабочее место более игривым и менее формальным, комбинируя рамы и дверцы разных цветов или добавляя подушки, на которые сотрудники смогут присесть и передохнуть.

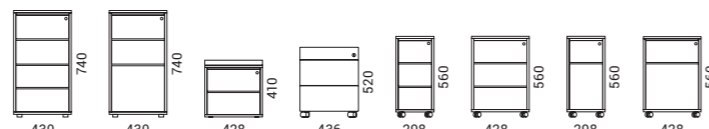

Незаменимая
мебель для любого
рабочего места

Тумбы ОПТИМА расширят рабочее пространство и обеспечат удобное место для хранения папок и мелких предметов. Выберите высоту стола, тумбу, которая будет помещена под стол, или подкатную тумбу в соответствии со своими потребностями и предпочтениями. Благодаря простому и понятному дизайну и высокой функциональности тумбы ОПТИМА наверняка станут отличным дополнением любого индивидуализированного рабочего пространства.

131

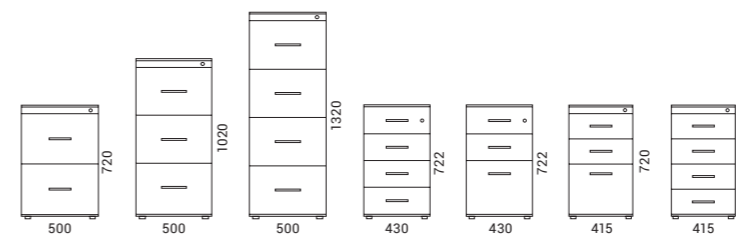

АКУСТИЧЕСКИЕ РЕШЕНИЯ

АКУСТИЧЕСКИЕ КАБИНЫ



SILENT ROOM

> 134

АКУСТИЧЕСКИЕ ПЕРЕГОРОДКИ И ПАНЕЛИ



FREE STANDING

> 142



MODUS

> 146



MODUS Light

> 148

АКУСТИЧЕСКИЕ ПЕРЕГОРОДКИ ДЛЯ СТОЛОВ



ROUND PET

> 150



MODUS

> 154



DESK 760

> 156



TOP 530

> 158

АКУСТИЧЕСКАЯ МЕБЕЛЬ



JAZZ Silent Box

> 160



MY SPACE

> 164



ARCIPELAGO Wood

> 170

АКУСТИЧЕСКИЕ
КАБИНЫ

SILENT ROOM

Выбирайте акустические капсулы SILENT ROOM и создавайте в своем офисе функциональные рабочие зоны, разделяя и открывая внутренние пространства по мере необходимости. Этот предмет офисной мебели может быть установлен в центре помещения, у стен и перегородок, а также в стенных нишах. При этом рекомендуется сверху оставить около 300 мм свободного места для циркуляции воздуха.

АКУСТИЧЕСКИЕ
КАБИНЫ

S

L

M



Передняя стенка



2148

Боковая стенка



1205

1202

Задняя стенка



2148

2148

2148

Передняя стенка



2776

Боковая стенка



1975

1972

Задняя стенка



2776

2776

2776

SILENT ROOM

SILENT ROOM

Меньше шума и хаоса

Многослойная конструкция стен SILENT ROOM, а также герметизация двери и потолка обеспечивают отличную звукоизоляцию. Внутренний слой панелей изготовлен из высококачественного акустического материала, который устраняет эхо и обладает превосходными звукопоглощающими свойствами. Мягкая наружная обивка эффективно блокирует шум и создает акустически оптимизированную рабочую среду.



136

SILENT ROOM

Творческая свобода для индивидуализации дизайна

Мы предлагаем множество вариантов дизайна акустических капсул SILENT ROOM, чтобы вы могли создать уникальный вид и желаемое настроение в своем офисе. Внутреннюю и наружную отделку можно выбрать отдельно. Для наружных панелей можно использовать меламин и различные варианты обивки.

Оборудованная на уровне пола и в потолке акустической капсулы SILENT ROOM мощная вентиляционная система эффективно удаляет излишки тепла и высокую концентрацию CO₂. Интеллектуальный блок управления не только подбирает оптимальный уровень вентиляции и освещения, но и, при необходимости, допускает индивидуальную регулировку. Когда сотрудник покидает SILENT ROOM, автоматически включается интенсивная вентиляция, подготавливающая капсулу для следующего пользователя.



137

SILENT ROOM



Акустические капсулы SILENT ROOM доступны в трех разных размерах, поэтому легко и просто адаптируются к самым разным видам деятельности. Также можно выбрать дополнительные элементы, такие как стеклянные вставки для задней стенки, высокие и стандартные столы, стулья и кресла, держатели для мониторов и т. д.

Для удобства пользователей капсула может быть оснащена электрической розеткой (USB-разъемы типа А и С) или блоком питания с 3-мя разъемами. Блок питания может иметь встроенные розетки и LAN- или USB-порты в различных конфигурациях.





АКУСТИЧЕСКИЕ
ПЕРЕГОРОДКИ

FREE STANDING

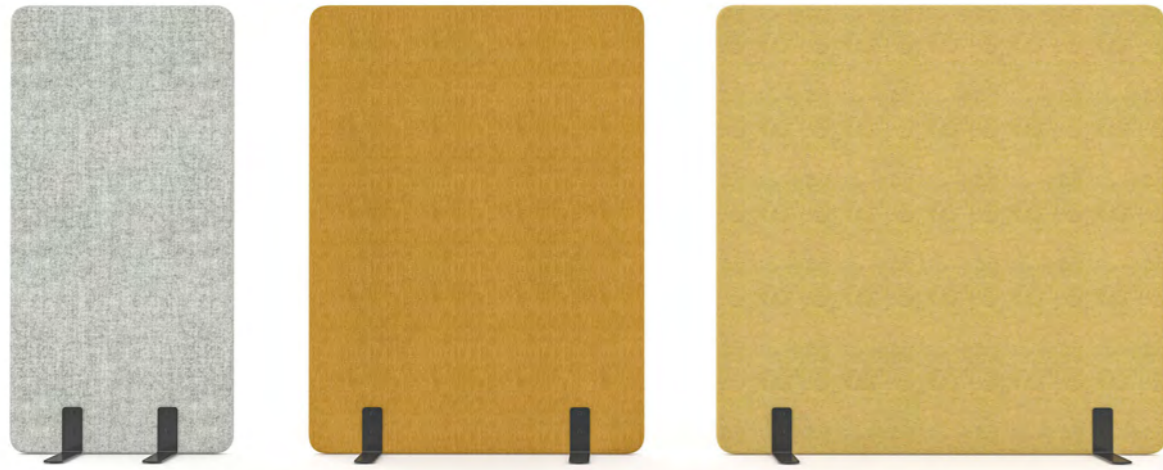

142

Многофунк-
циональные
акустические
перегородки

Система СВОБОДНОСТОЯЩИХ акустических перегородок открывает неограниченные возможности для разделения офиса с помощью визуальных и акустических перегородок, а также для быстрого создания новых зон для определенных видов деятельности.



FREE STANDING



Благодаря простоте конфигурации эти акустические перегородки с легкостью разделяют офисное пространство на зоны нужного размера. Вы можете выбрать свободностоящие перегородки с опорными ножками или мобильные перегородки на роликах. Панели также доступны во множестве размеров и могут служить разделителями рабочего пространства.

Перегородки заполнены специальной звукопоглощающей пеной, которая обеспечивает звукопоглощение класса С. Их можно обтянуть любой тканью на ваш выбор. Для объединения, выравнивания и крепления перегородок используются специальные соединения.

144

145

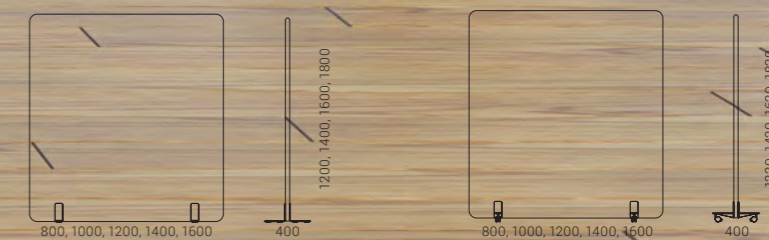



146

Акустические панели MODUS не только поглощают фоновый шум и создают в офисе акустически приятные и уединенные места, улучшая тем самым рабочую среду и повышая уровень комфорта на рабочем месте, но и придают внутреннему пространству более выразительный характер. Система включает стеновые панели, потолочные горизонтальные панели и потолочные вертикальные, двусторонние панели.

Панели бывают разных размеров (до 1200 x 1200 мм) и очень легко соединяются между собой. Они заполнены запатентованным и сертифицированным материалом, который был разработан специально для эффективного звукопоглощения.

Двусторонние (вертикальные) панели

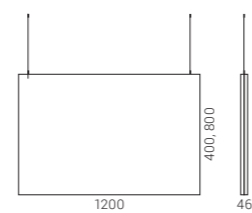

Стеновые панели

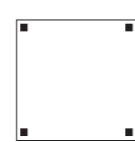

Потолочные (горизонтальные) панели



Вы можете выбрать акустические панели, обтянутые с разных сторон тканями разных цветов, и создать в своем офисе уникальный, неповторимый интерьер. Выберите один из шести предлагаемых размеров и комбинируйте с панелями разной глубины (40 или 70 мм).

MODUS Light



148

Акцент интерьера, создающий акустический комфорт

MODUS Light — это легкие звукопоглощающие настенные и потолочные панели, которые улучшают акустику офиса и одновременно являются вдохновляющим и функциональным решением для оформления интерьера, что особенно важно при работе в офисе с открытой планировкой, где нас постоянно окружает утомляющий и отвлекающий шум.

Класс звукопоглощения акустический поролон, которая используется в производстве панелей MODUS Light — А (68 мм панель) или С (48 мм панель).

Из-за малого веса акустические панели легко транспортировать и устанавливать. Мы предлагаем три различных варианта акустических панелей MODUS Light: настенные и потолочные панели, потолочные подвесные панели, а также панели, предназначенные для потолков Armstrong (интегрируемые или подвесные на тросах).

Реализуйте свой творческий замысел с помощью акустических панелей трех разных размеров и двух вариантов толщины. Кроме того, у Вас также будет возможность выбирать из широкого ассортимента гобеленов и их цветов.

Акустическая панель с металлической фурнитурой для крепления к подвесным потолкам Armstrong

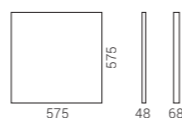

Стеновые панели



Потолочные (горизонтальные) панели

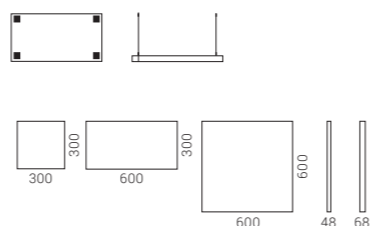

Природосберегающее решение для акустического комфорта и уединения

Акустические перегородки для столов ROUND PET — это отличное решение, позволяющее обеспечить более высокий уровень конфиденциальности и акустического комфорта для сотрудников, одновременно предоставляя им достаточную свободу для обмена идеями с другими членами команды. Этот продукт является частью экономики замкнутого цикла, т. к. изготовлен из переработанных материалов и подходит для вторичной переработки.



150



ROUND PET

Особенности ПЭТ-войлока

Этот экологически устойчивый материал обладает превосходными звукопоглощающими свойствами. ПЭТ-войлок — это мягкий и легкий, но при этом прочный и долговечный материал, который идеально подходит для перегородок для офисных столов. Кроме того, он обладает необходимым уровнем огнестойкости и соответствует действующим требованиям к пожарной безопасности. Благодаря его структуре, ПЭТ-войлок легко чистить и дезинфицировать.

ВИДЫ УЗОРОВ ДЛЯ ПЕРЕГОРОДОК

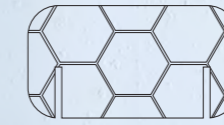

ВИДЫ ПЕРЕГОРОДОК

Для фиксированной столешницы

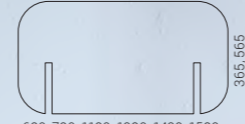

680, 780, 1180, 1380, 1420, 1580, 1620, 1780

Мобильные

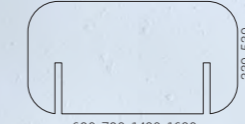

680, 780, 1420, 1620

Для выдвижной столешницы

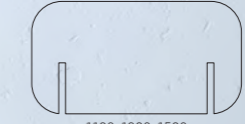

1180, 1380, 1580

* - высота перегородки над столешницей

Дальнейшее развитие округлого дизайна

Акустические перегородки ROUND PET являются частью системы столов ROUND. Таким образом, основным элементом их дизайна являются округлые формы.



151

ROUND PET

АКУСТИЧЕСКИЕ
ПЕРЕГОРОДКИ
ДЛЯ СТОЛОВ



Комфортное
рабочее место и
личное рабочее
пространство

MODUS — это перегородки для столов, имеющие регулируемую или фиксированную высоту и обладающие шумозащитными свойствами, которые не только обеспечивают уединение, но и поглощают шум, создаваемый офисной средой.



154



515-660 мм
высота перегородки над
столешницей.

MODUS

Акустические перегородки для столов MODUS являются двусторонними. Благодаря такой конструкции у Вас будет возможность выбрать двухцветную комбинацию.

Вы сможете регулировать высоту акустических перегородок, ослабляя или затягивая металлические держатели. Перегородки фиксированной высоты сделают рабочее пространство более однородным, даже если один сотрудник будет стоять, а другой — сидеть за столом.

Эти перегородки обеспечивают звукопоглощение класса D. Звукопоглощение класса C доступно на перегородках MODUS, которые были разработаны специально для наших двухместных рабочих столов MOTION.

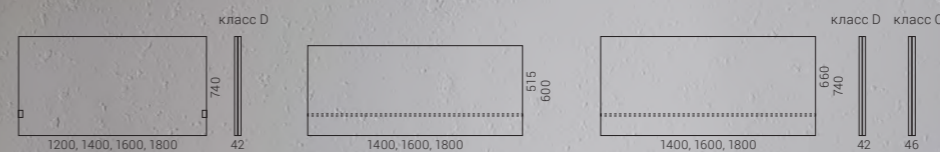

Регулируемые по высоте перегородки, подходящие для систем столов: ACTIVE, свободностоящие столы MOTION, свободностоящие столы EASY, ONE, NOVA A, T-EASY, ONE H

Перегородки, подходящие для офисных столов MOTION со столбовыми ножками 2-го типа. 515 мм - высота перегородки над столешницей.

Перегородки, подходящие для офисных столов MOTION со столбовыми ножками 3-го типа. 660 мм - высота перегородки над столешницей.



MODUS

АКУСТИЧЕСКИЕ
ПЕРЕГОРОДКИ
ДЛЯ СТОЛОВ

DESK 760

Уединение без ИЗОЛЯЦИИ

Система акустических панелей DESK 760 повышает уровень визуального и акустического комфорта на рабочем месте, не изолируя при этом членов команды и позволяя им свободно общаться. Система включает в себя перегородки, покрывающие все стороны стола. Благодаря широкому спектру цветов и функциональности эти панели прекрасно подойдут для самых разных помещений.

156



DESK 760

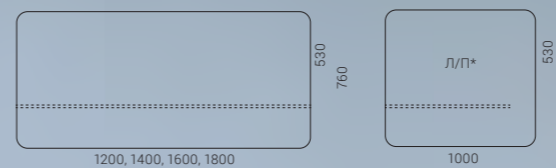

Перегородки, подходящие для систем столов:
NOVA U, NOVA H, NOVA A, NOVA O, EASY, T-EASY,
ONE, ACTIVE AIR, NOVA Wood (Меламин; только
свободностоящие столы)

* - левосторонний / правосторонний

АКУСТИЧЕСКИЕ
ПЕРЕГОРОДКИ
ДЛЯ СТОЛОВ



DESK 760

Акустический комфорт и уединение на рабочем месте

Акустические перегородки для столов TOP 530 поглощают фоновый шум и дарят немного уединения на рабочем месте. Это решение позволит офисным сотрудникам лучше сосредоточиться на своих задачах, не теряя при этом связи с другими членами коллектива. Система включает перегородки, покрывающие все стороны стола.

Звукопоглощающий материал, которым заполнены акустические перегородки для столов TOP 530, обеспечивает звукопоглощение класса С, поэтому они прекрасно подойдут для одиночных и офисных столов. Вдобавок, мы предлагаем широкий выбор цветов и тканей, поэтому эти перегородки можно будет с легкостью адаптировать для любого интерьера.

158

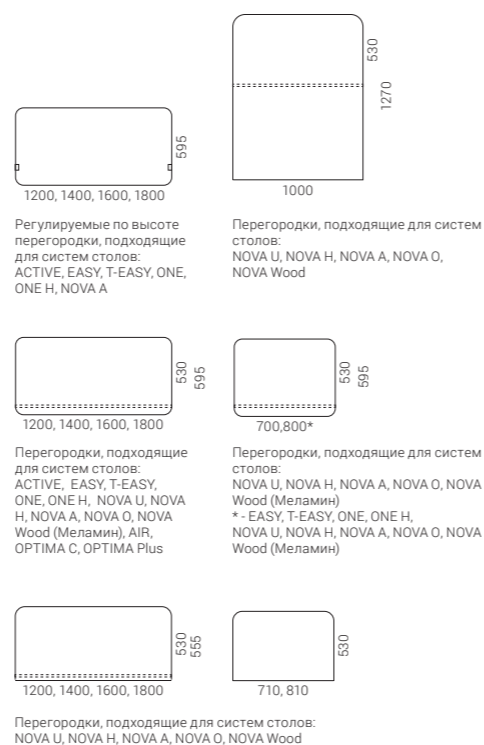

АКУСТИЧЕСКАЯ
МЕБЕЛЬ

JAZZ Silent Box

Дизайн Кристина Странд и Нильс Хвасс

МЕБЕЛЬ
МЯГКАЯ

> 294



160

Тихое и уединенное
место для встреч

JAZZ Silent Box — это тихое место в вашем офисе, предназначенное для встреч, поиска творческих идей, а также для индивидуальной работы, отдыха и уединения. Система JAZZ Silent Box изготовлена из специального звукопоглощающего материала, который обеспечивает звукопоглощение класса D.

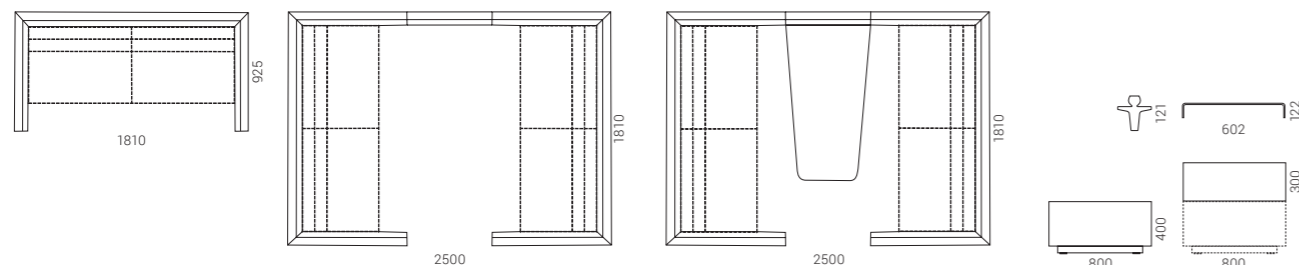

JAZZ Silent Box

АКУСТИЧЕСКАЯ
МЕБЕЛЬ



Вариант Silent Box со столом и держателем для монитора позволяет с комфортом работать на компьютере и отображать визуальную информацию на экране во время совещаний. Кроме того, система может быть оснащена электрической розеткой и USB-разъемом.

JAZZ Silent Box



162

163

Выберите JAZZ Silent Box со звукоизолирующими стенами, но без встроенной мягкой мебели или стола. В таком случае вы сможете разместить в акустически приятной и уединенной обстановке JAZZ Silent Box свою собственную индивидуализированную комбинацию мебели.

С MY SPACE
создавайте свои
собственные
пространства

Эта система обеспечивает комфортное рабочее место — от частных мини-капсул, в которых ваши сотрудники смогут сконцентрироваться, до зон, разработанных специально для командной работы, — позволяя дистанцироваться от окружающего шума и открывая новые возможности для создания «офиса в офисе».



164

Оградите себя
от шума

MY SPACE — отличный выбор для тех, кто желает снизить общий уровень шума в офисе, ведь акустические панели заполнены специальной звукопоглощающей пеной и обтянуты гобеленом, который вы сможете выбрать сами.



165

Эксклюзивные сочетания для вашего офиса

Столешницы разных форм и размеров позволяют не только адаптировать MY SPACE к различным потребностям, но и приспособить мебель практически к любому пространству. Кроме того, функция регулировки столешницы по высоте поможет создать комфортное рабочее место, заточенное под решение индивидуальных задач.

Благодаря своей модульной конструкции это акустическое офисное решение позволяет обеспечить электропитание до шести рабочих мест всего лишь от одной розетки. Для создания еще более качественных условий работы в офисе мы предлагаем выбрать MY SPACE с блоком с тремя розетками, который может быть укомплектован стандартной электрической розеткой и LAN- или USB-разъемами в различных конфигурациях.

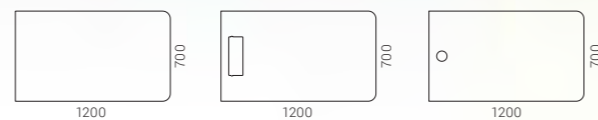
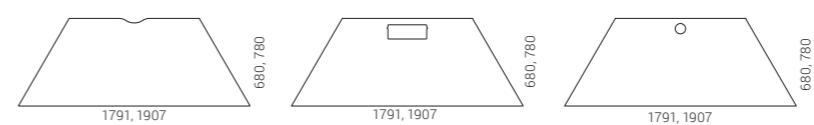
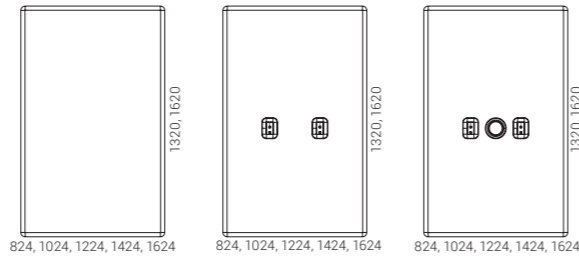

Отныне вы можете создавать различные сочетания цветов интерьера и экстерьера для перегородок MY SPACE. Выбирайте самые разнообразные цветовые комбинации и с их помощью создавайте отдельные и групповые рабочие пространства.

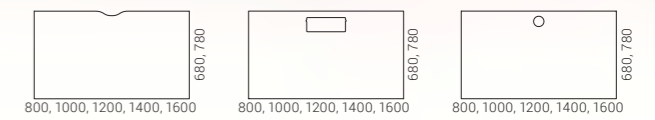



168

169

АКУСТИЧЕСКАЯ
МЕБЕЛЬ

ARCIPELAGO Wood

Дизайн Baldanzi & Novelli designers

МЕБЕЛЬ
МЯГКАЯ

> 288

Дистанцируйтесь
от окружающей Вас
офисной среды

Мягкие сиденья ARCIPELAGO Wood отлично подойдут для создания в открытых офисных пространствах «комнаты в комнате», которая также может стать прекрасным рабочим местом, где Вы сможете отдохнуть от окружающего шума. Эти мягкие сиденья идеально подойдут для самых разных ситуаций, например, для небольшого задания и более длительных рабочих сессий, встреч и совещаний, командной работы и отдыха.

170



ARCIPELAGO Wood

Дизайн

ARCIPELAGO Wood создавался дизайнерами итальянской студии Baldanzi & Novelli designers. Эстетичный дизайн, изогнутые формы и натуральные элементы, которые переносятся в офис и придают помещению больше уюта.

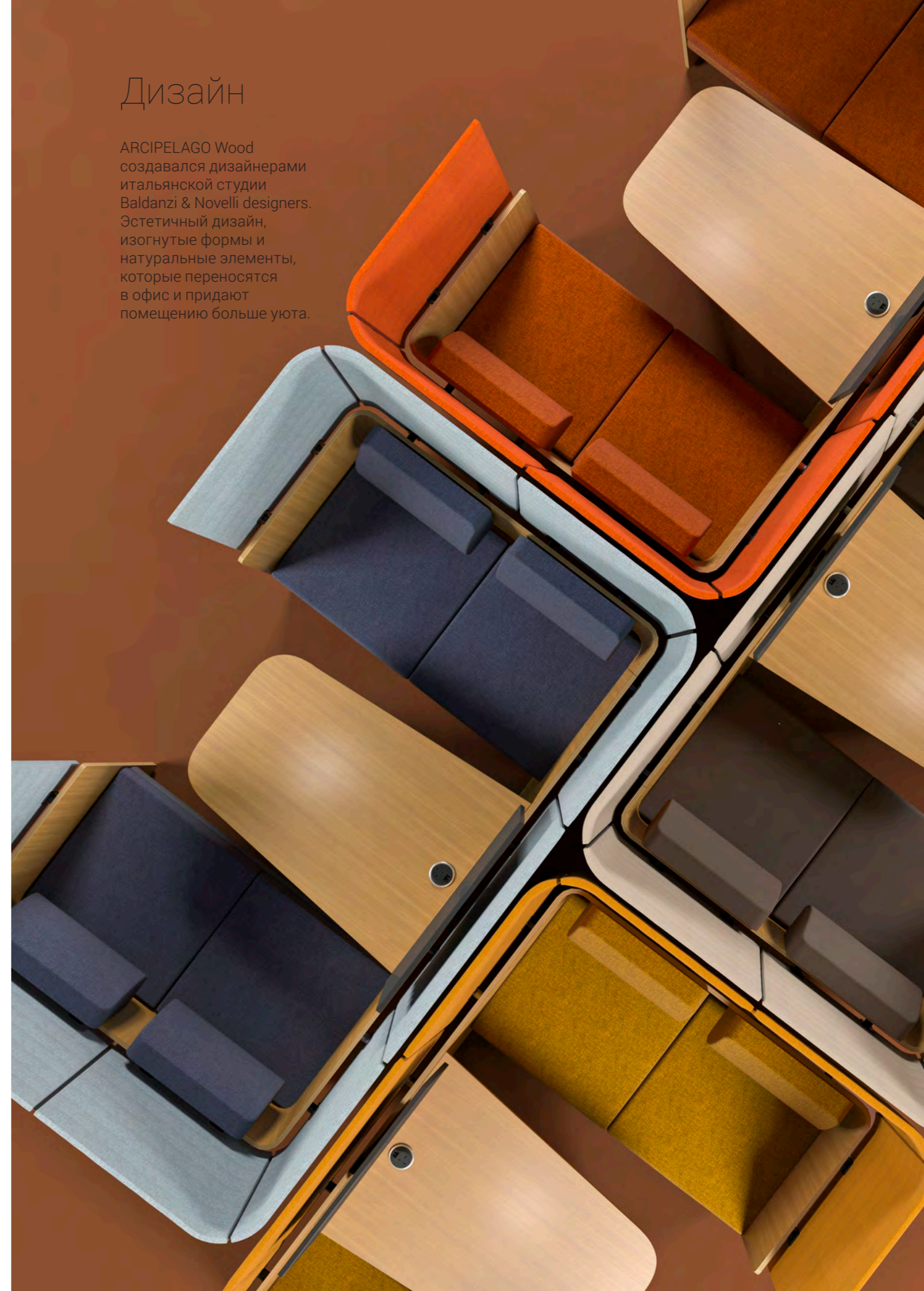



Функциональ- НОСТЬ

Здесь также можно повесить экран, отображающий любую информацию, которая может понадобиться Вам по ходу деловой встречи или совещания. Кроме того, здесь Вы сможете подзарядить любые необходимые для работы устройства, ведь в столе имеется штепсельная розетка с USB-разъемами типа A+C.

173

Комфорт

Создатели этого мягкого сиденья — дизайнеры студии Baldanzi & Novelli designers сравнивают его с островом, дающим естественное убежище. Высокие перегородки позволяют с легкостью дистанцироваться от окружающего шума и создать комфортное личное пространство с удобными местами для сидения.

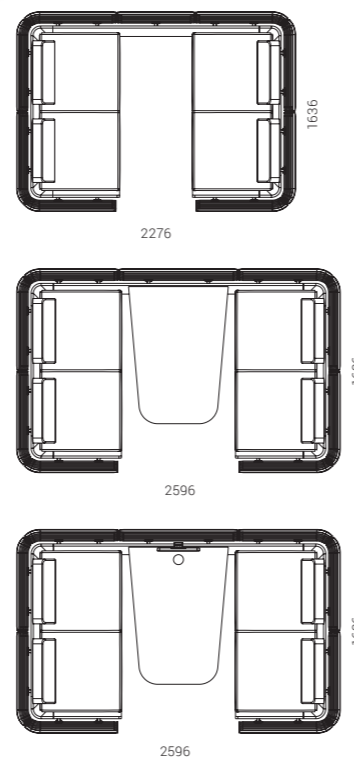

АКУСТИЧЕСКАЯ
МЕБЕЛЬ



СТУЛЬЯ

РАБОЧИЕ СТУЛЬЯ



SURF
> 180



EVA
> 198



DIVA
> 206

176



WIND
> 186



EVA.II
> 200



AURA
> 208



NORTH CAPE
> 194



MOON
> 204



VERSO
> 209

ВЫСОКИЕ РАБОЧИЕ СТУЛЬЯ



SWAY
> 210



WIND
> 214

177



NORTH CAPE
> 218



AURA
> 224



EVA.II
> 226

СТУЛЬЯ ДЛЯ КОНФЕРЕНЦИЙ И ПОСЕТИТЕЛЕЙ

ВЫСОКИЕ СТУЛЬЯ



WIND
> 228



MOON Wood
> 244



DIVA
> 252



TWIST&SIT
> 256



TWIST&SIT
> 232



WAIT
> 246



AURA
> 254



MOON
> 258

178



NORTH CAPE
> 236



GAMA
> 248



VERSO
> 255



MOON Wood
> 258

179



MOON
> 240



EVA
> 250



WAIT
> 260

Стильный дизайн
и несомненны
й комфорт при
сидении

Когда дело доходит до комфорта и стиля, не стоит идти на компромиссы, ведь SURF может предложить Вам оба эти качества. Его основной отличительной особенностью является привлекательный силуэт спинки, напоминающий парус для виндсерфинга. Спинка и поясничная опора были созданы немецким дизайнером Юстусом Кольбергом.

180

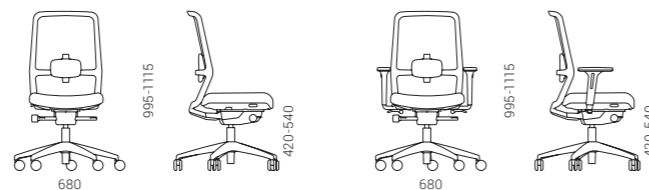

Уникальная сетка

Дизайн сетки сочетает в себе функциональность и эстетически привлекательный внешний вид. Она изготовлена из воздухопроницаемого, легкого и мягкого материала, имеющего особую трехмерную структуру. Широкая цветовая палитра сетки расширяет возможности для создания наиболее подходящих сочетаний.



Найдите свой уровень комфорта

Рабочее кресло SURF обеспечивает более высокий уровень комфорта, позволяя пользователям оставаться сосредоточенными даже после долгих часов работы.



МЕХАНИЗМ
СИНХРОНИЗАЦИИ



ОГРАНИЧИТЕЛЬ
ХОДА СПИНКИ



ПОЗИЦИИ
ФИКСАЦИИ



РЕГУЛИРОВКА
НАТЯЖЕНИЯ



РЕГУЛИРУЕМАЯ
ПОЯСНИЧНАЯ
ОПОРА

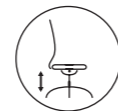

ПНЕВМАТИЧЕСКОЕ
РЕГУЛИРОВАНИЕ
ВЫСОТЫ

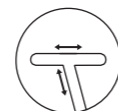

РЕГУЛИРУЕМЫЕ
ПОДЛОКОТНИКИ



РАБОЧИЕ
СТУЛЬЯ

РАБОЧИЕ
СТУЛЬЯ



SURF

SURF

Дизайн Baldanzi & Novelli designers

ВЫСОКИЕ
РАБОЧИЕ
СТУЛЬЯ

> 214

СТУЛЬЯ ДЛЯ
КОНФЕРЕНЦИЙ И
ПОСЕТИТЕЛЕЙ

> 228



Мы ощущали потребность придать этому продукту уникальность и исключительность — добавить элемент, делающий его особенным. Таким образом, у нас возникла идея создать опору для спины из прозрачного и гибкого материала и придать ей вместо технической формы антропоморфную, которая радовала бы глаз и была бы такой же прозрачной, как ветер, надувающий паруса кораблей и колышущий листья на деревьях».

Baldanzi & Novelli designers

186



Офисное кресло WIND сочетает эргономичные свойства, функциональность и уникальный дизайн. Стандартные офисные кресла и офисные кресла с высокой спинкой, а также стулья для посетителей, предназначенные для динамичной, эффективной работы и сотрудничества, прекрасно подойдут для самых разнообразных пространств современного офиса, объединенных уникальным дизайном WIND.

188



WIND



Уникальная поясничная опора

Стулья WIND имеют уникальный дизайн и легко узнаваемую прозрачную поясничную поддержку в форме «X», которая не только является прекрасным акцентом рабочего стулья, но и выполняет чрезвычайно важную функцию — она регулируется по высоте и, благодаря эластичным свойствам силикона, адаптируется к форме спины пользователя, обеспечивая тем самым максимальный комфорт.

189

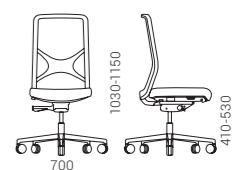
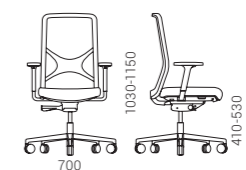
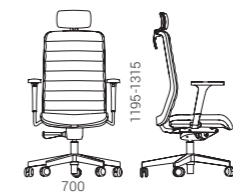

WIND

3 вида спинок

Кресла WIND имеют легко узнаваемую полупрозрачную поясничную поддержку в форме «Х», которая не только является прекрасным акцентом рабочего кресла, но и выполняет чрезвычайно важную функцию — ее можно отрегулировать по высоте и, благодаря эластичным свойствам силикона, она адаптируется к форме спины пользователя, обеспечивая тем самым максимальный комфорт.



Тканевое / кожаное покрытие

Обтянутая сеткой спинка разрабатывалась с учетом принципов эргономичности сидений, чтобы обеспечить максимальный комфорт на рабочем месте. Полиуретановая вставка с уникальными горизонтальными швами с обеих сторон придает креслу более выразительный характер. Спинка также доступна с различными вариантами обивки.



Мелкоячеистая сетка

Выбирайте спинку с уникальной плетеной сеткой, созданную итальянской студией дизайна Baldanzi & Novelli Designers. Для того чтобы еще больше усилить поясничную опору, которая придает креслу WIND еще больше исключительности, рисунок сетки имеет форму «Х». Плетеная сетка изготавливается с применением передовых технологий, которые позволяют нам производить стулья с бесшовными углами спинки, стимулируя таким образом безотходное производство.



Плетеная сетка

Простая, интуитивная регулировка

Офисное кресло WIND помогает сохранять эргономически правильное положение при сидении и обеспечивает необходимую функциональность. Благодаря простой, интуитивной регулировке пользователь может адаптировать кресло под свои индивидуальные потребности и добиться длительного комфорта.



СИНХРОННЫЙ
МЕХАНИЗМ



ЧУВСТВИТЕЛЬНЫЙ
К ВЕСУ МЕХАНИЗМ



ВЫДВИЖНОЕ
СИДЕНЬЕ



ПОЗИЦИИ
ФИКСАЦИИ



ПОЯСНИЧНАЯ
ОПОРА



ПОДГОЛОВНИК

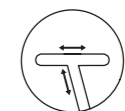

РЕГУЛИРУЕМЫЕ
ПОДЛОКОТНИКИ





NORTH CAPE

Дизайн Baldanzi & Novelli designers

СТУЛЬЯ ДЛЯ
РУКОВОДИТЕЛЕЙ

> 218

СТУЛЬЯ ДЛЯ
КОНФЕРЕНЦИЙ И
ПОСЕТИТЕЛЕЙ

> 236

Стильный,
современный
и адаптивный

Дизайн NORTH CAPE — это набор простых, но в то же время строгих линий с нежными изгибами. Прямоугольная форма полиуретановых подлокотников гармонично сочетается со спинкой. Уникальный лаконичный изгиб спинки, плавно спускающийся к линии сиденья, создает деликатный силуэт стула, который уже стал индивидуальностью этого стула.

194



МЕХАНИЗМ
РЕГУЛИРОВКИ
НАКЛОНА КОЛЕН



РЕГУЛИРОВКА
НАТЯЖЕНИЯ



ПОЗИЦИИ
ФИКСАЦИИ

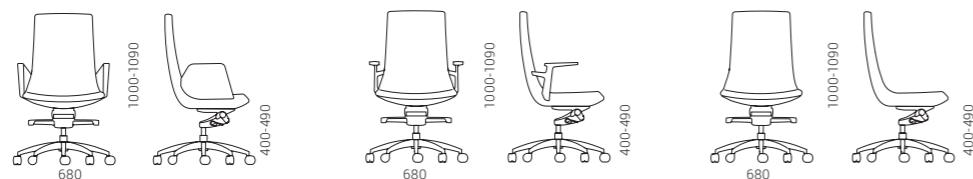

Когда встречаются две разные культуры с той же самой целью, рождается превосходный результат. Целью проекта было создать стул с уникальной индивидуальностью, который сочетал бы в себе и раскрыл итальянский и литовский стили вместе».

Baldanzi & Novelli designers





Рабочее кресло изысканного стиля

Название стула EVA – это женское имя древнееврейского происхождения, означающее „жизнь“ или иное значение „живая“. Именно таким и является это кресло, цельная спинка с сиденьем подчеркивают изысканность дизайна.



198



Легко чувствовать себя удобно

Спинка стула, с легкой и воздухопроницаемой сетчатой тканью, подстраивается к изгибам спины и обеспечивает удобную опору, а также постоянную циркуляцию воздуха. Более плотная сетчатая ткань предоставляет более прочную опору для спины. Модель с регулируемой по высоте поясничной опорой – еще лучше подстраивается и поддерживает спину пользователя.

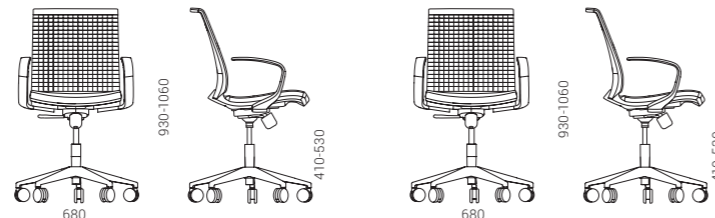

EVA рабочее кресло обладает наклонным механизмом, в сочетании с цельной спинкой и сиденьем, при наклоне назад, наклоняется все кресло. Для удобства пользователя, спинка наделена 4-мя позициями фиксации.

-  НАКЛОННЫЙ МЕХАНИЗМ
-  РЕГУЛИРОВКА НАТЯЖЕНИЯ
-  ПОЗИЦИИ ФИКСАЦИИ
-  ПОЯСНИЧНАЯ ОПОРА
-  РЕГУЛИРУЕМЫЕ ПОДЛОКОТНИКИ

199



Современное и универсальное рабочее кресло

EVA.II – рабочее кресло прогрессивного и современного дизайна, которое, благодаря своей универсальности и высокой функциональности, является отличным выбором как для офиса так и для рабочего места дома.



200

EVA.II



СИНХРОННЫЙ
МЕХАНИЗМ



РЕГУЛИРОВКА
НАТЯЖЕНИЯ



ПОЗИЦИИ
ФИКСАЦИИ

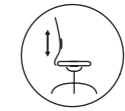

РЕГУЛИРУЕМАЯ
ПОЯСНИЧНАЯ
ОПОРА

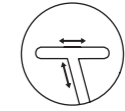

РЕГУЛИРУЕМЫЕ
ПОДЛОКОТНИКИ

Удобная поясничная опора

Более плотная сетчатая ткань предоставляет более прочную опору для спины. EVA.II кресло с регулируемой по высоте поясничной опорой – еще лучше подстраивается к форме спины пользователя.



201

EVA.II

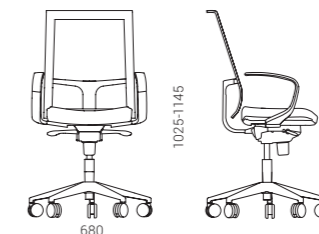
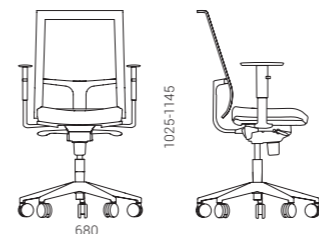



РАБОЧИЕ
СТУЛЬЯ

MOON

СТУЛЬЯ ДЛЯ
КОНФЕРЕНЦИЙ И
ПОСЕТИТЕЛЕЙ

ВЫСОКИЕ
СТУЛЬЯ

> 240

> 258

Стулья MOON прекрасно вписываются в современную офисную среду, в которой не доминируют, но выбрав более яркое цветовое решение – могут стать стильным акцентом интерьера.



204

Для более
короткого
рабочего дня

Пользователь сможет быстро и легко отрегулировать стул для комфортного сидения и немедленно начать работу.



НАКЛОННЫЙ
МЕХАНИЗМ



РЕГУЛИРОВКА
НАТЯЖЕНИЯ

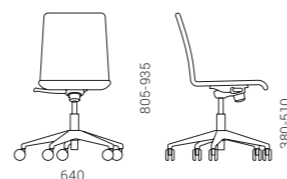

MOON

РАБОЧИЕ
СТУЛЬЯ



MOON

Гарантированная эргономичность

Основная цель этих эргономичных рабочих стульев — стать незаменимым помощником для пользователя в течение всего рабочего дня, обеспечивая динамичное положение тела, исключительный комфорт и простоту использования.



206



Эти стулья доступны с черными полиамидным основанием и полированным алюминиевым основанием в форме пятиконечной звезды с роликами. Благодаря простому и интуитивно понятному дизайну стулья DIVA легко адаптируются к индивидуальным потребностям пользователей.

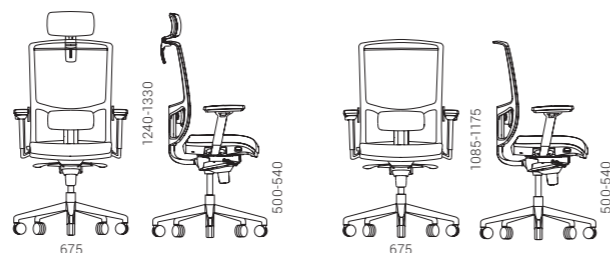

СИНХРОННЫЙ
МЕХАНИЗМ



РЕГУЛИРОВКА
НАТЯЖЕНИЯ



ПНЕВМАТИЧЕСКОЕ
РЕГУЛИРОВАНИЕ
ВЫСОТЫ



ВЫДВИЖНОЕ
СИДЕНЬЕ



ПОЗИЦИИ
ФИКСАЦИИ



РЕГУЛИРУЕМАЯ
ПОЯСНИЧНАЯ
ОПОРА



ПОДГОЛОВНИК

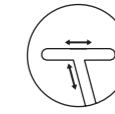

РЕГУЛИРУЕМЫЕ
ПОДЛОКОТНИКИ

207

AURA

СТУЛЬЯ ДЛЯ
РУКОВОДИТЕЛЕЙ

> 224

СТУЛЬЯ ДЛЯ
КОНФЕРЕНЦИЙ И
ПОСЕТИТЕЛЕЙ

> 254

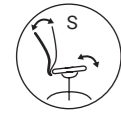

СИНХРОННЫЙ
МЕХАНИЗМ



РЕГУЛИРОВКА
НАТЯЖЕНИЯ



ПОЗИЦИИ
ФИКСАЦИИ

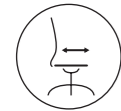

ВЫДВИЖНОЕ
СИДЕНЬЕ

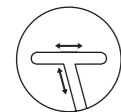

РЕГУЛИРУЕМЫЕ
ПОДЛОКОТНИКИ



208



Стул AURA предназначен для того, чтобы вы могли удобно расположиться в нём для работы и когда необходимо расслабиться. Сиденье и спинка мягкие и обеспечивают достаточно места, так обеспечивается комфорт для пользователя.

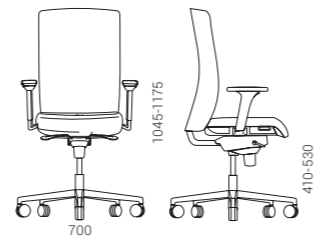

AURA

VERSO

СТУЛЬЯ ДЛЯ
КОНФЕРЕНЦИЙ И
ПОСЕТИТЕЛЕЙ

> 255



НАКЛОННЫЙ
МЕХАНИЗМ



РЕГУЛИРОВКА
НАТЯЖЕНИЯ

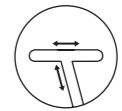

РЕГУЛИРУЕМЫЕ
ПОДЛОКОТНИКИ



209

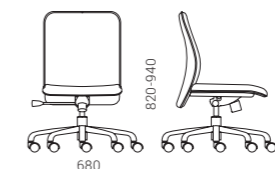
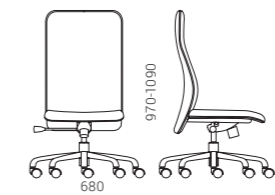
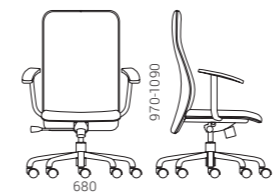

VERSO

Идеальный партнер на рабочем месте

SWAY балансирующий стул — это отличный выбор в поисках более активной и здоровой альтернативы рабочего кресла. Это идеальное решение для динамичной зоны или зоны сотрудничества. Верхняя часть стула слегка качается и двигается, вторя движениям пользователя, поэтому стул можно использовать и как опору стоя. Таким образом можно менять положение тела не отвлекая внимание от важных дел. Благодаря актуальному и современному дизайну, этот стул легко подстроить к любому офисному пространству.

210



Уникальная система балансирования

Отличительная черта SWAY стульев — уникальная система балансирования, subtly скрытая в базе из черного пластика. При помощи этой системы, сиденье стула может наклоняться по всем направлениям до угла 8°, а также вращаться на 360° градусов вокруг своей оси.

Безопасность и легкость регулирования

Цилиндр для регулировки высоты сиденья, легко адаптируется к рабочему месту любой высоты. С помощью кожаного ремня, высота сиденья меняется с 600 мм до 850 мм. Благодаря не скользящей основе, база стула всегда остаётся стабильной, а используемые высококачественные материалы при производстве стула, обеспечат безопасное и долговременное использование.



211

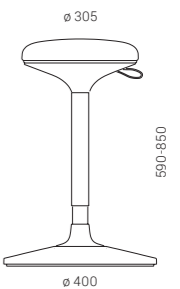

Исключительная функциональ- ность

SWAY стул свободно комплектуется и со столами с регулировкой высоты, и с высокими столами для совещаний. Благодаря своей компактности, этот стул также подойдёт к SILENT ROOM акустической мебели различных размеров и к небольшим пространствам для совещаний. Сиденье SWAY изготовлено из отлитой формы полиуретана и покрывается различными гобеленами, искусственной или натуральной кожей.

212

SYNERGY
S68



213

ERA
009

SYNERGY
S68



Гибкая и динамичная рабочая обстановка

Эргономические стандарты для современного офиса постоянно меняются, также как и восприятие того, какая обстановка лучше всего подходит для эффективной работы, обеспечения комфорта и благополучия сотрудников. Однако ясно одно — очень важно двигаться и не оставаться слишком долго в одном положении. Высокие рабочие стулья WIND хороши тем, что их можно легко адаптировать к самым разным рабочим местам, включая столы для работы сидя и стоя, высокие столы и мебель для приемной.



РЕГУЛИРУЕМАЯ
ПОЯСНИЧНАЯ ОПОРА

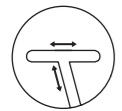

РЕГУЛИРУЕМЫЕ
ПОДЛОКОТНИКИ



ПНЕВМАТИЧЕСКОЕ
РЕГУЛИРОВАНИЕ
ВЫСОТЫ



РЕГУЛИРУЕМАЯ
ПО ВЫСОТЕ ОПОРА
ДЛЯ НОГ

214

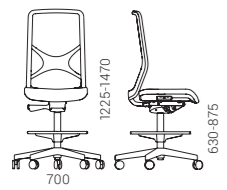
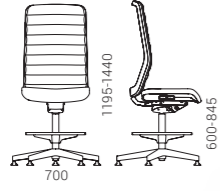
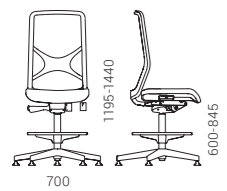

ERA
C18

ERA
C18

ВЫСОКИЕ РАБОЧИЕ СТУЛЬЯ

Теперь Вы будете сидеть удобно и надежно

Благодаря мягкому сиденью удобной формы и эргономичной сетчатой спинке в стуле WIND приятно сидеть и хочется оставаться в нем подольше. Регулируемая по высоте опора для ног в форме кольца позволит подогнать стул под Ваш рост, чтобы Вы могли сидеть правильно, без изнуряющих болей в области спины и шеи. Безопасность и устойчивость кресла гарантируют ролики, которые автоматически фиксируются, как только Вы садитесь в стуле.

216

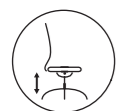

ПНЕВМАТИЧЕСКОЕ РЕГУЛИРОВАНИЕ ВЫСОТЫ

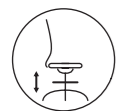

РЕГУЛИРУЕМАЯ ПО ВЫСОТЕ ОПОРА ДЛЯ НОГ

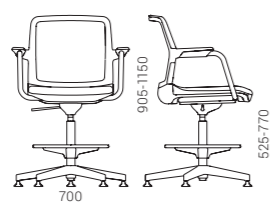
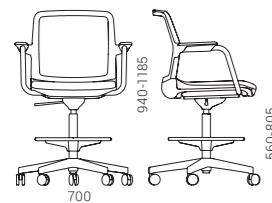

WIND

ВЫСОКИЕ РАБОЧИЕ СТУЛЬЯ



WIND

СТУЛЬЯ ДЛЯ
РУКОВО-
ДИТЕЛЕЙ

NORTH CAPE

Дизайн Baldanzi & Novelli designers

РАБОЧИЕ
СТУЛЬЯ

> 194

СТУЛЬЯ ДЛЯ
КОНФЕРЕНЦИЙ И
ПОСЕТИТЕЛЕЙ

> 236

Гармония современной
элеганции и комфорта

Создавая рабочее место для руководителя со стульями
NORTH CAPE, обеспечите не только стильное рабочее
пространство, но и комфортные условия для сидения.



reddot winner 2021
office design

218

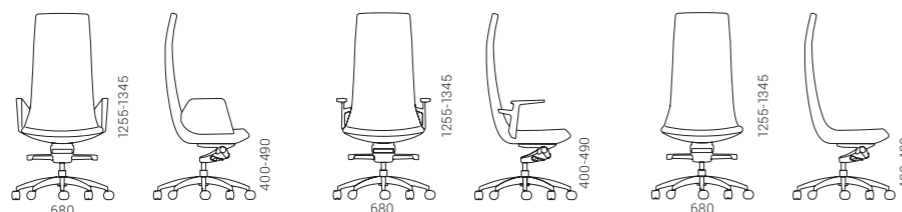

NORTH CAPE

СТУЛЬЯ ДЛЯ
РУКОВО-
ДИТЕЛЕЙ



NORTH CAPE

СТУЛЬЯ ДЛЯ РУКОВО- ДИТЕЛЕЙ



МЕХАНИЗМ
РЕГУЛИРОВКИ
НАКЛОНА КОЛЕН



РЕГУЛИРОВКА
НАТЯЖЕНИЯ



ПОЗИЦИИ
ФИКСАЦИИ

Создавайте разные образы

Для реализации желаемой стилистики рабочего места руководителя возможен выбор из двух моделей – один из которых радует глаз лаконичным, простым, но элегантным дизайном, другой – неопровержимо более солидным силуэтом, с гораздо более мягкой спинкой и сидением, а также с уникальным горизонтальным рисунком обшивки.

220

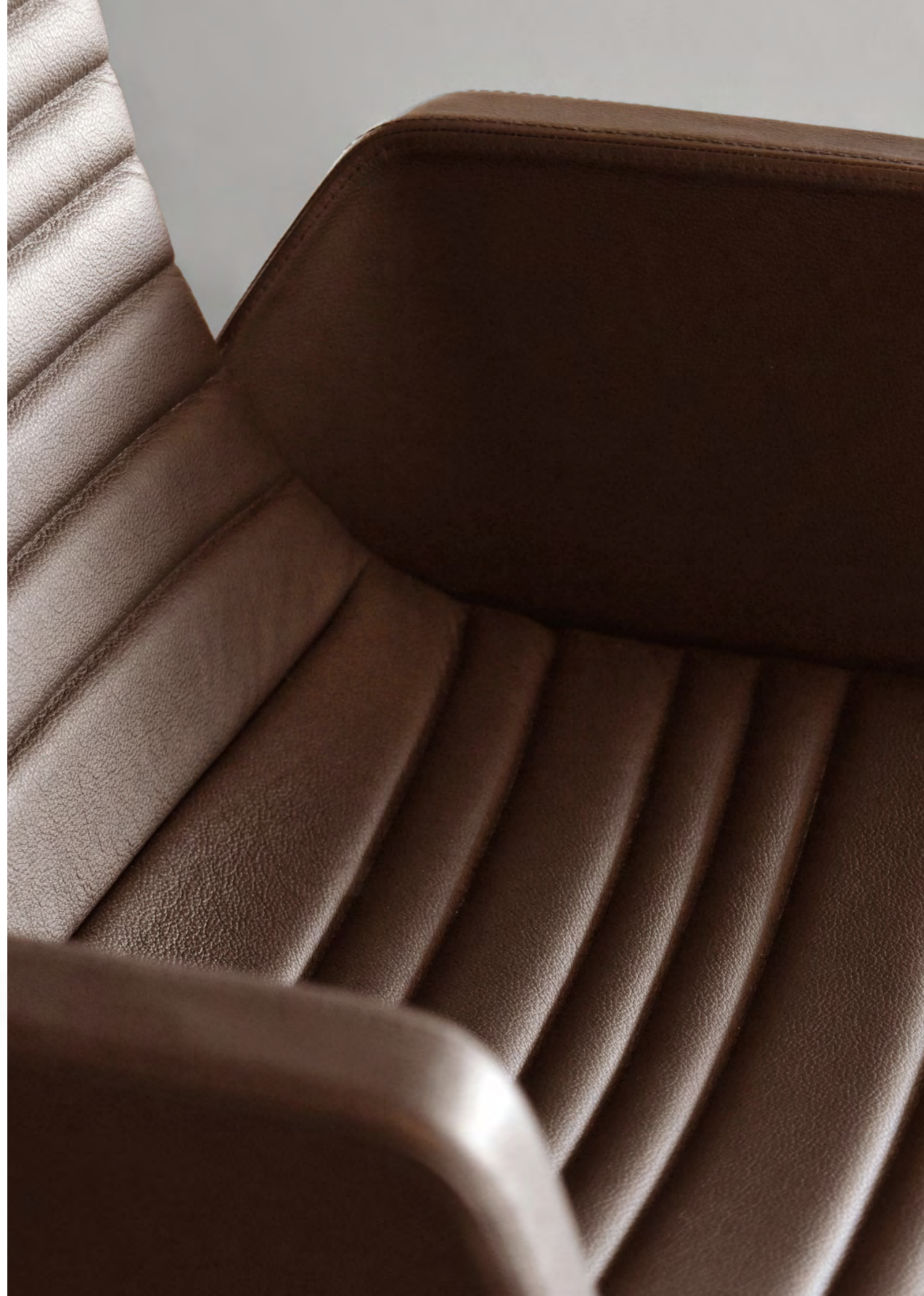
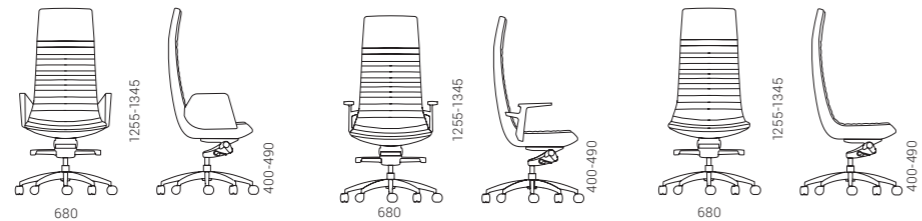

СТУЛЬЯ ДЛЯ
РУКОВО-
ДИТЕЛЕЙ



СТУЛЬЯ ДЛЯ
РУКОВО-
ДИТЕЛЕЙ

AURA

РАБОЧИЕ
СТУЛЬЯ

> 208

СТУЛЬЯ ДЛЯ
КОНФЕРЕНЦИЙ И
ПОСЕТИТЕЛЕЙ

> 254

Хорошая аура
на работе важна,
как и погода

Стул для руководителя AURA гармонично сочетает в себе неподвластный времени универсальный дизайн и удобное сиденье, которое обеспечивают эргономичные функции стула и просторная часть сиденья.

224

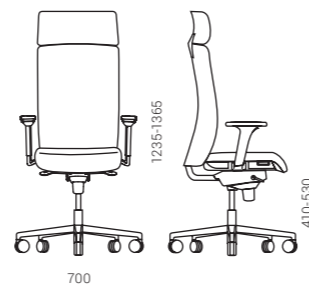

AURA

СТУЛЬЯ ДЛЯ
РУКОВО-
ДИТЕЛЕЙ



СИНХРОННЫЙ
МЕХАНИЗМ



РЕГУЛИРОВКА
НАТЯЖЕНИЯ



ПОЗИЦИИ
ФИКСАЦИИ



ВЫДВИЖНОЕ
СИДЕНЬЕ



ПОДГОЛОВНИК

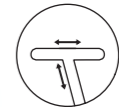

РЕГУЛИРУЕМЫЕ
ПОДЛОКОТНИКИ

225



AURA

Универсальное кресло руководителя

EVA.II – рабочее кресло прогрессивного и современного дизайна, которое благодаря своей универсальности и высокой функциональности является отличным выбором как для офиса так и для рабочего места дома. Этот стул легко адаптировать к различным потребностям пользователя.



226



Удобная поясничная опора и подголовник

Спинка стула, с легкой и воздухопроницаемой сетчатой тканью, подстраивается к изгибам спины и обеспечивает удобную опору, а также постоянную циркуляцию воздуха. Более плотная сетчатая ткань предоставляет более прочную опору для спины. Модель кресла руководителя также обладает изготовленным из мягкого полиуретана подголовником, который во время долгих рабочих часов помогает снять напряжение с мышц шеи и головы.

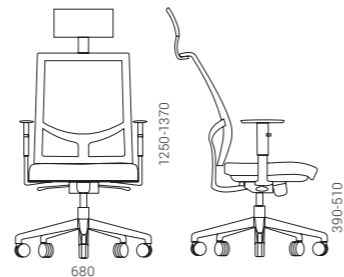

Создайте желаемый EVA.II стиль, сочетая корпус, сетчатую ткань спинки, цвет сидения и базу.



СИНХРОННЫЙ
МЕХАНИЗМ



РЕГУЛИРОВКА
НАТЯЖЕНИЯ



ПОЗИЦИИ
ФИКСАЦИИ

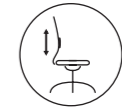

РЕГУЛИРУЕМАЯ
ПОЯСНИЧНАЯ
ОПОРА



ПОДГОЛОВНИК

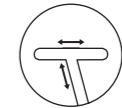

РЕГУЛИРУЕМЫЕ
ПОДЛОКОТНИКИ

227

Целостный,
но в то же время
уникальный дизайн

Одной из таких ключевых особенностей является целостность, включающая в себя структуру спинки и подлокотников, а также обтянутое гобеленом сиденье.

228



WIND

Настоящий офисный
«хамелеон»



На четырех ножках

В форме четырехугольник
звезды

Консольная рама

В форме пятиконечной
звезды

229



СКЛАДИРУЕМЫЕ,
ШТАБЕЛИРУЕМЫЕ
СТУЛЬЯ

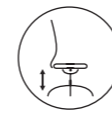

ПНЕВМАТИЧЕСКОЕ
РЕГУЛИРОВАНИЕ
ВЫСОТЫ

Стулья для посетителей WIND невероятно универсальны и идеально подходят для конференц-залов, комнат для встреч и зон ожидания. Мы предлагаем четыре вида оснований, которые можно легко адаптировать к различным офисным сценариям.

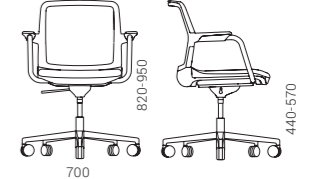
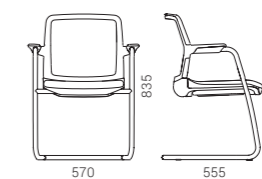
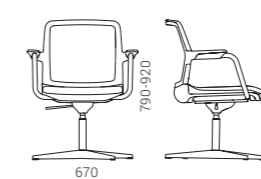
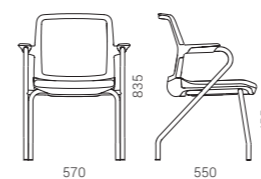

WIND

СТУЛЬЯ ДЛЯ
КОНФЕРЕНЦИЙ
И ПОСЕТИТЕЛЕЙ

СТУЛЬЯ ДЛЯ
КОНФЕРЕНЦИЙ
И ПОСЕТИТЕЛЕЙ



WIND

WIND

СТУЛЬЯ ДЛЯ
КОНФЕРЕНЦИЙ
И ПОСЕТИТЕЛЕЙ

TWIST&SIT

Дизайн Кристина Странд и Нильс Хвасс



Элегантная разделенная спинка делает стулья еще более комфортными, но в то же время каждый стул производит впечатление предмета современного искусства».

Кристина Странд и Нильс Хвасс

232



TWIST&SIT

ВЫСОКИЕ
СТУЛЬЯ

> 256

МЕБЕЛЬ
МЯГКАЯ

> 266

> 270

> 274

> 278

Исключительный
характер и
свобода стиля

СТУЛЬЯ ДЛЯ
КОНФЕРЕНЦИЙ
И ПОСЕТИТЕЛЕЙ



233



СКЛАДИРУЕМЫЕ,
ШТАБЕЛИРУЕМЫЕ
СТУЛЬЯ

Вы сможете с легкостью адаптировать эти стулья к интерьеру вашего офиса, выбрав металлические ножки в индустриальном стиле или деревянные ножки в скандинавском стиле. Изогнутый корпус и эргономичное сиденье сделают процесс командной работы еще более комфортным.

Стулья TWIST&SIT можно использовать по одному или большими группами, т. к. они будут отлично смотреться в любом помещении, будь то приемная, конференц-зал или комната для встреч и переговоров.

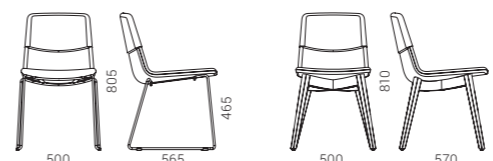

TWIST&SIT

СТУЛЬЯ ДЛЯ
КОНФЕРЕНЦИЙ
И ПОСЕТИТЕЛЕЙ

СТУЛЬЯ ДЛЯ
КОНФЕРЕНЦИЙ
И ПОСЕТИТЕЛЕЙ

SYNERGY
S62

SYNERGY
S69

VELITO
GT9



СТУЛЬЯ ДЛЯ
КОНФЕРЕНЦИЙ
И ПОСЕТИТЕЛЕЙ

NORTH CAPE

Дизайн Baldanzi & Novelli designers

РАБОЧИЕ
СТУЛЬЯ

> 194

СТУЛЬЯ ДЛЯ
РУКОВОДИТЕЛЕЙ

> 218

Стулья для посетителей NORTH CAPE изысканные и стильные, поэтому они идеально подходят для представления компании, принимая гостей в залах заседаний и в других предназначенных зонах для приёма.



236

NORTH CAPE

2 размера для разных нужд

Стулья с низкой спинкой без подлокотников, они идеально подходят для удобного сидения в приёмных или в небольших помещениях для встреч. В более просторных залах для заседаний, где проводятся длительные, или очень важные встречи, предназначены стулья, сиденье которых повторяет размеры и пропорции рабочих стульев, а также возможность выбора подлокотников.



СТУЛЬЯ ДЛЯ
КОНФЕРЕНЦИЙ
И ПОСЕТИТЕЛЕЙ

3 варианта оснований на выбор



237

Стулья для посетителей NORTH CAPE включает выбор 3 разных оснований, которые предназначены для различных потребностей и для разных рабочих зон. Вращающаяся, полированная алюминиевая основа на 4-х ногах придает стулу элегантность и солидность. Стулья с основанием этого типа создают репрезентативный образ и могут украсить зону для приёма гостей, а также важные переговорные зоны. Стулья с ползьями или с основой на четырёх ножках удобно использовать в маленьких и уютных зонах для совещаний.

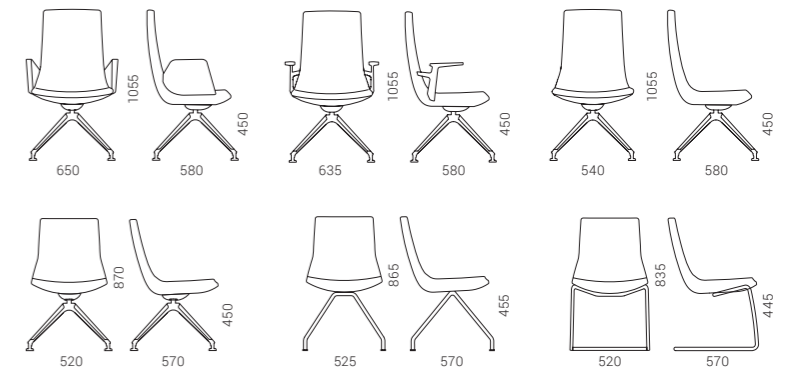

NORTH CAPE

СТУЛЬЯ ДЛЯ
КОНФЕРЕНЦИЙ
И ПОСЕТИТЕЛЕЙ

СТУЛЬЯ ДЛЯ
КОНФЕРЕНЦИЙ
И ПОСЕТИТЕЛЕЙ



Постоянные участники конференций

Лёгкой конструкции стулья для посетителей MOON являются особо удобным выбором для конференцзалов или залов для обучений. Стулья легко сгруппировать в аккуратные ряды, используя коннекторы.

Стулья для конференций
лёгкого минималистичного
силуэта

240

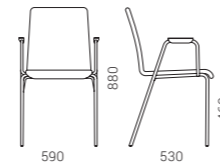
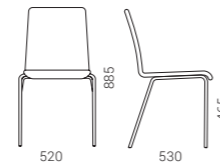
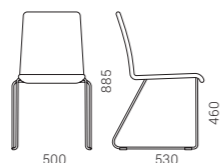

241

Они очень компактные и легко штабелируемые один на другой (до 5 шт.). Это экономит Ваше офисное пространство и делает транспортировку более удобной. Также для удобства пользователя, можно дополнительно выбрать складной столик, который крепится к стульям с подлокотниками.



СТУЛЬЯ ДЛЯ КОНФЕРЕНЦИЙ И ПОСЕТИТЕЛЕЙ

Два типа оснований

Стулья для совещаний MOON доступны со стальными основаниями двух видов: традиционной рамой на четырех ножках или очень тонкой, элегантной рамой на салазках. Салазочная рама имеет пластиковые наклейки, которые позволяют перемещать стул, не повреждая напольного покрытия.



СКЛАДИРУЕМЫЕ,
ШТАБЕЛИРУЕМЫЕ
СТУЛЬЯ



ПЛАНШЕТНЫЙ
ПОДЛОКОТНИК



НАКЛАДКИ

242



MOON



MOON

СТУЛЬЯ ДЛЯ
КОНФЕРЕНЦИЙ
И ПОСЕТИТЕЛЕЙ

MOON Wood

ВЫСОКИЕ
СТУЛЬЯ

> 258

СТУЛЬЯ ДЛЯ
КОНФЕРЕНЦИЙ
И ПОСЕТИТЕЛЕЙ



СКЛАДИРУЕМЫЕ,
ШТАБЕЛИРУЕМЫЕ
СТУЛЬЯ



ПЛАНШЕТНЫЙ
ПОДЛОКОТНИК



НАКЛАДКИ

Нужен перерыв?
Никаких
проблем!

Моноблочная конструкция спинки и сиденья изготовлена из фанеры. Благодаря высококачественным материалам стулья для посетителей MOON Wood прекрасно подойдут для офисных пространств, в которых сотрудники отдыхают, едят или делают перерыв на чашечку кофе. Не беспокойтесь, если стулья испачкаются, ведь эти поверхности легко чистить.

244

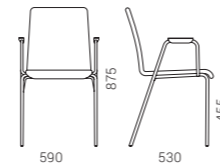
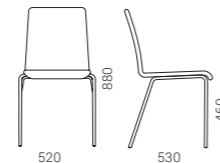
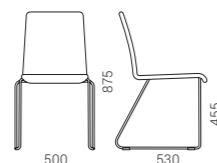

MOON Wood



Игривая практичность

Благодаря современному внешнему виду, легкой и прочной конструкции, а также материалам, из которых они изготовлены, стулья WAIT идеально подходят для конференц-залов, учебных помещений и офисных пространств, где встречают посетителей, принимают пищу и отдыхают.

246



Вы сможете выбирать из целого ряда вариантов пластика, гобелена и кожзаменителя, которые помогут оживить любой интерьер.



247



СКЛАДИРУЕМЫЕ,
ШТАБЕЛИРУЕМЫЕ
СТУЛЬЯ



ПЛАНШЕТНЫЙ
ПОДЛОКОТНИК



НАКЛАДКИ

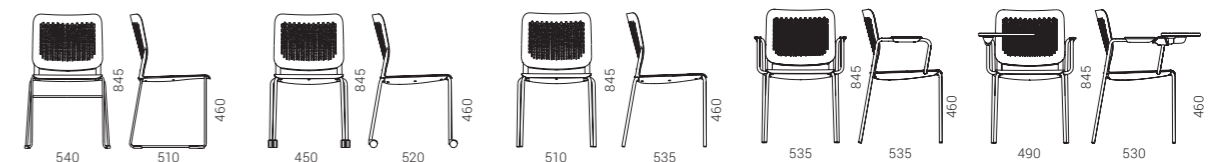

СТУЛЬЯ ДЛЯ
КОНФЕРЕНЦИЙ
И ПОСЕТИТЕЛЕЙ

GAMA

В любом месте,
в любое время

Он был создан для тех, кто ценит
комфорт, простой в использовании
стиль и функциональность.



248

Различные
функции для
разных нужд



СКЛАДИРУЕМЫЕ,
ШТАБЕЛИРУЕМЫЕ
СТУЛЬЯ

Система стульев GAMA включает три разных стальных основания — традиционное основание на четырех ножках, основание в форме консольной рамы для большего удобства при сидении, и основание на четырех ножках с роликами для более удобного перемещения стула. Все основания могут иметь хромированное или порошковое покрытие (металлическое или черное).

Спинка стула может быть обтянута тканью или сеткой.

Эти стулья прекрасно складываются друг в друга (до шести стульев), поэтому их легко хранить и транспортировать. Кроме того, они помогают оптимизировать пространство.

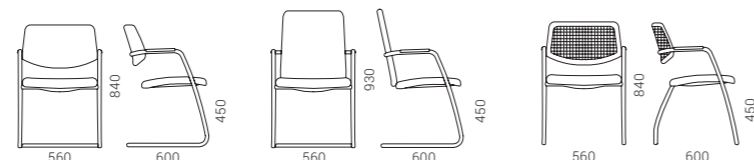
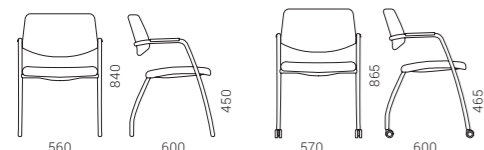

GAMA

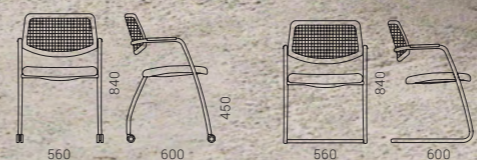

GAMA

Стул для
посетителей легких
и грациозных
очертаний

Для удобных
совещаний

Спинку стула для посетителей можно сочетать с легкой и воздухопроницаемой сетчатой тканью, которая обеспечивает удобную опору и постоянную циркуляцию воздуха, или сочетать с плотной сетчатой тканью предоставляющей более прочную опору для спины. Хромированные полозья стула из гибкой стали обеспечивают комфорт во время долгих и интенсивных совещаний. В момент расслабления, можно легко покачаться на стуле.

250



Компактность

Стулья для посетителей EVA, можно легко штабелировать один на другой (до 3 шт.)



СКЛАДИРУЕМЫЕ,
ШТАБЕЛИРУЕМЫЕ
СТУЛЬЯ

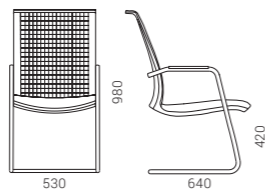
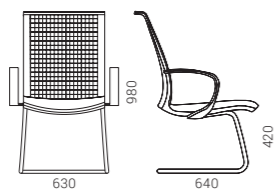
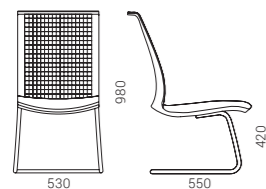



Тонкие линии,
утонченный и
современный
дизайн

252

Эти стулья доступны с черными полиамидным основанием или полированным алюминиевым основанием с роликами. Благодаря простому и интуитивно понятному дизайну стулья DIVA легко адаптируются к индивидуальным потребностям пользователей.



НАКЛОННЫЙ
МЕХАНИЗМ



РЕГУЛИРОВКА
НАТЯЖЕНИЯ



ПНЕВМАТИЧЕСКОЕ
РЕГУЛИРОВАНИЕ
ВЫСОТЫ

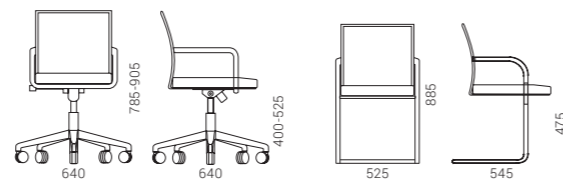

СТУЛЬЯ ДЛЯ
КОНФЕРЕНЦИЙ
И ПОСЕТИТЕЛЕЙ

AURA

РАБОЧИЕ
СТУЛЬЯ
> 208

СТУЛЬЯ ДЛЯ
РУКОВОДИТЕЛЕЙ
> 224



СКЛАДИРУЕМЫЕ,
ШТАБЕЛИРУЕМЫЕ
СТУЛЬЯ

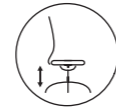

ПНЕВМАТИЧЕСКОЕ
РЕГУЛИРОВАНИЕ
ВЫСОТЫ

254

VERSO

РАБОЧИЕ
СТУЛЬЯ
> 209

СТУЛЬЯ ДЛЯ
КОНФЕРЕНЦИЙ
И ПОСЕТИТЕЛЕЙ



255

Легко адаптируемый дизайн

Из-за широкого цветового спектра gobelенов и кожи, вы сможете придать необходимый вам характер для стульев для посетителей – от сдержанного, легко адаптируемого в различных офисах, до исключительного, привлекаемого глаз.

4 типа оснований

В зависимости от ситуации, вы можете выбрать стулья для посетителей с четырьмя различными основаниями. Все они хромированные, поэтому будет легко адаптировать их к различным цветам или к выбранному материалу стула.

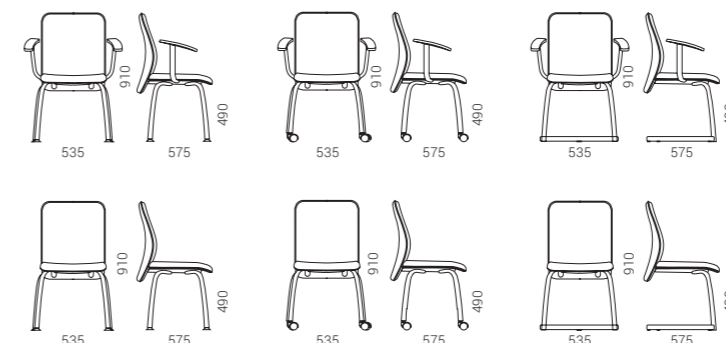
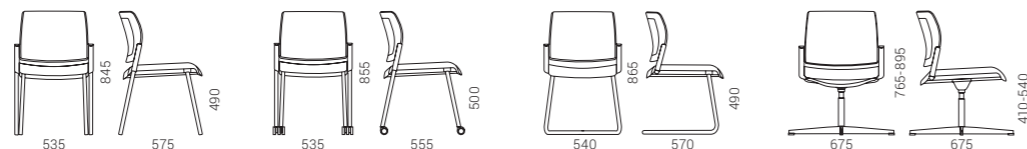

ВЫСОКИЕ
СТУЛЬЯ

TWIST&SIT

Дизайн Кристина Странд и Нильс Хвасс

СТУЛЬЯ ДЛЯ
КОНФЕРЕНЦИЙ И
ПОСЕТИТЕЛЕЙ

> 232

МЕБЕЛЬ
МЯГКАЯ

> 266

> 270

> 274

> 278

256



Эти стулья, имеющие скандинавский дизайн, прекрасно подойдут для высоких столов в зонах отдыха, кафетериях и помещениях для командной работы. Они наверняка понравятся сотрудникам, желающим перекусить, выпить кофе или просто побыть в компании коллег. Эргономичные изгибы сиденья и спинки обеспечивают дополнительный комфорт. Вы можете выбирать разные цветовые сочетания обивки стульев, а также металлические или деревянные ножки. Контрастные цвета придадут вашим стульям TWIST&SIT ощущение уникальности и исключительности.

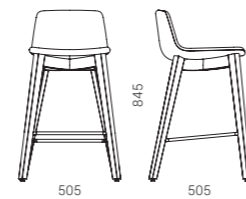
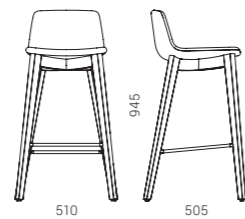
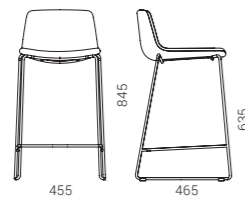
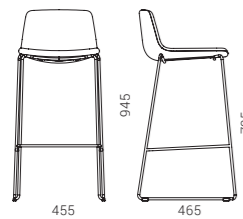

TWIST&SIT

ВЫСОКИЕ
СТУЛЬЯ



TWIST&SIT

ВЫСОКИЕ
СТУЛЬЯ

MOON

РАБОЧИЕ
СТУЛЬЯ

> 204

СТУЛЬЯ ДЛЯ
КОНФЕРЕНЦИЙ И
ПОСЕТИТЕЛЕЙ

> 240

Высокие стулья MOON — это универсальный вариант, ведь их можно использовать для самых разных целей: в зонах отдыха или обеденных зонах, а также для коротких встреч и совещаний.

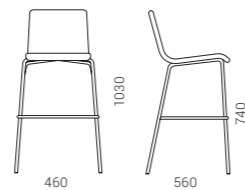

258

MOON Wood

СТУЛЬЯ ДЛЯ
КОНФЕРЕНЦИЙ И
ПОСЕТИТЕЛЕЙ

> 244

Если Вы черпаете вдохновение у природы, для вашего офиса прекрасно подойдут стулья из резной фанеры, покрытые древесиной бука или дуба, а с помощью стульев, покрытых белым ламинатом или древесиной бука, выкрашенной в черный цвет, Вы создадите в своем офисе минималистский стиль.



ВОЗМОЖНОСТЬ
ШТАБЕЛИРОВАНИЯ

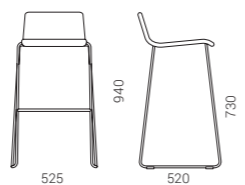

ВЫСОКИЕ
СТУЛЬЯ



Игривый, но
в то же время
практичный
стул

Стулья WAIT — это современные, практичные и легкие, но при этом прочные стулья для зон ожидания. Изящная перфорированная спинка обеспечивает циркуляцию воздуха. Эти стулья представляют собой игривое сочетание двух материалов — ткани и пластика. Выберите одну из двух моделей: стул, спинка и сиденье которого изготовлены из пластика, или стул, в котором спинка из перфорированного пластика сочетается с сиденьем, обтянутым гобеленом или кожей для большего удобства при сидении.



260

261

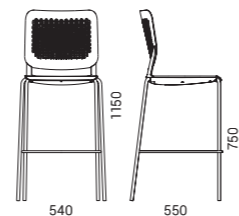

МЯГКАЯ МЕБЕЛЬ

ДИВАНЫ

262



TWIST&SIT Soft

> 266



ARCIPELAGO

> 288



CUMULUS

> 299

НИЗКИЕ КРЕСЛА



SOFT ROCK

> 282



ARCIPELAGO

> 288



TWIST&SIT Soft

> 270



VEGAS

> 298



TWIST&SIT

> 274



CUMULUS

> 299

263

КРЕСЛА



TWIST&SIT
> 278



MEG
> 304



TULA
> 300



LUNA
> 305



DANAE
> 302



NORTH CAPE
> 236

МОДУЛЬНЫЕ СИСТЕМЫ



SOFT ROCK
> 282



ARCIPELAGO
> 288



JAZZ Chill Out
> 294



CUMULUS
> 299

ПУФЫ



GIRO
> 296



JAZZ Chill Out
> 294



ARCIPELAGO
> 288

TWIST&SIT Soft

Дизайн Кристина Странд и Нильс Хвасс

СТУЛЬЯ ДЛЯ
КОНФЕРЕНЦИЙ И
ПОСЕТИТЕЛЕЙ

> 232

ВЫСОКИЕ
СТУЛЬЯ

> 256

МЕБЕЛЬ
МЯГКАЯ

> 270

> 274

> 278



266

Ощущение
максимального
комфорта

Увеличенная толщина полиуретановой подкладки мягкой мебели TWIST&SIT Soft помогает обеспечить комфорт при сидении. Утопленная нижняя часть спинки мягко повторяет естественный контур спины сидящего и дарит пользователю повышенное ощущение комфорта.

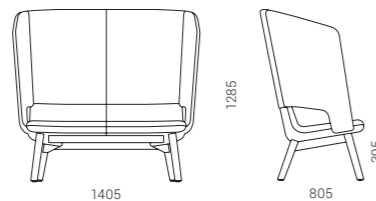
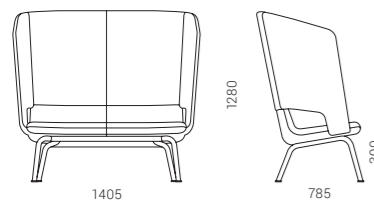
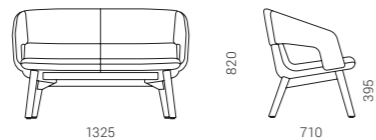
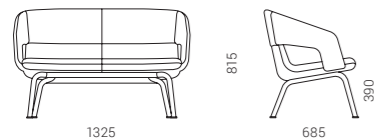

TWIST&SIT Soft

Удовлетворение
самых разных
потребностей
сотрудников

Кресла и диваны с низкой спинкой прекрасно подойдут для кафе, приемных зон офиса и зон отдыха с открытой планировкой. Сиденья с высокой спинкой — это удобное решение для сотрудников, которые нуждаются в личном пространстве, куда они смогут удалиться от шумной офисной обстановки, чтобы расслабиться или сосредоточиться на индивидуальных задачах.



267

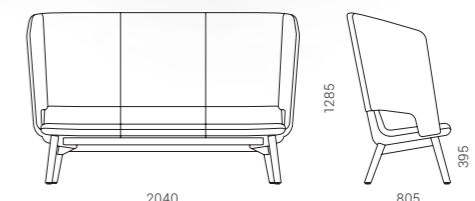
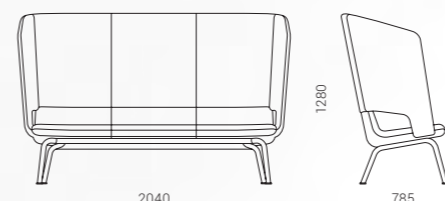
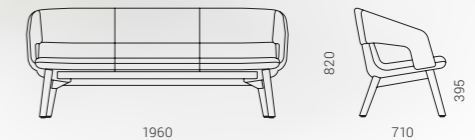

TWIST&SIT Soft

SYNERGY
S85

SYNERGY
S53

SYNERGY
S27

SYNERGY
S55

SYNERGY
S08

SYNERGY
S45

TWIST&SIT Soft

Дизайн Кристина Странд и Нильс Хвасс

СТУЛЬЯ ДЛЯ
КОНФЕРЕНЦИЙ И
ПОСЕТИТЕЛЕЙ

> 232

ВЫСОКИЕ
СТУЛЬЯ

> 256

МЕБЕЛЬ
МЯГКАЯ

> 266

> 274

> 278

Ритмы
уникального
дизайна

Округлые формы и характерное
соединение нижней и верхней
частей спинки создают легко
узнаваемый силуэт.

270



271



Приглашение
остановиться и
передохнуть

Мягкая мебель TWIST & SIT Soft и
ее выразительный дизайн — это
приглашение остановиться и
передохнуть от офисной суеты.

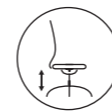
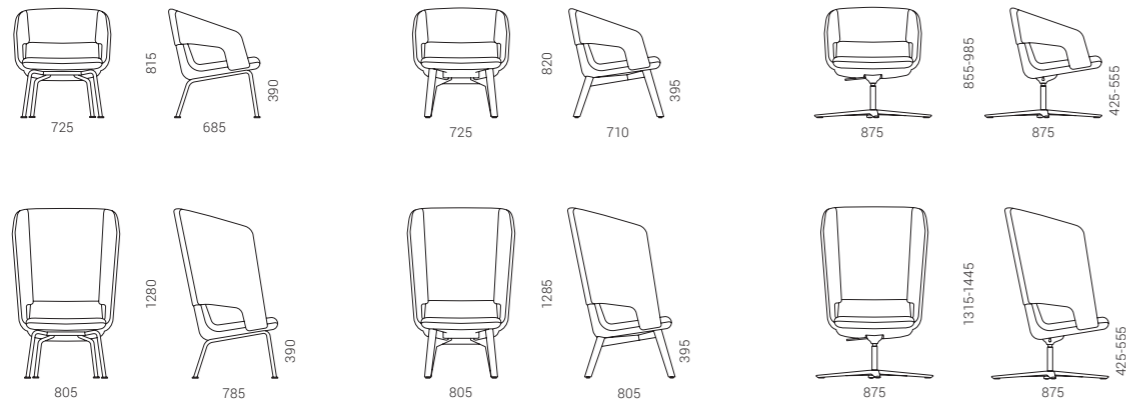

ПНЕВМАТИЧЕСКОЕ
РЕГУЛИРОВАНИЕ
ВЫСОТЫ

МЕБЕЛЬ
МЯГКАЯ



SYNERGY
S53

RNN
D17

МЕБЕЛЬ
МЯГКАЯ

TWIST&SIT

Дизайн Кристина Странд и Нильс Хвасс

СТУЛЬЯ ДЛЯ
КОНФЕРЕНЦИЙ И
ПОСЕТИТЕЛЕЙ

> 232

ВЫСОКИЕ
СТУЛЬЯ

> 256

МЕБЕЛЬ
МЯГКАЯ

> 266

> 270

> 278

274



reddot award 2019
winner

Эксклюзивный дизайн мягкого кресла TWIST&SIT наверняка станет изюминкой любого офиса. Это кресло имеет закругленную высокую спинку, которая изолирует сидящего от окружающего шума, обеспечивая ощущение полного комфорта и защиты, и сводя к минимуму отвлекающие факторы. Сиденье TWIST&SIT шире, чем сиденье стандартного размера, что позволяет пользователю расслабиться и дарит ощущение максимального комфорта. Это кресло придаст особый колорит формальным и неформальным пространствам для встреч и зонам отдыха.

TWIST&SIT



TWIST&SIT

Исключительный
характер и
свобода стиля

Мягкая часть стульев и кресел TWIST&SIT может сочетать в себе несколько цветов, а контрастные цвета помогут сделать их еще более выразительными. Мы также предлагаем широкий выбор различных оснований, поэтому Вам не придется идти на компромиссы со своим желанием. При выборе наиболее подходящего стула или кресла мы рекомендуем оценить необходимую Вам функциональность, понравившийся материал или дизайн, который Вам больше всего по душе.

276

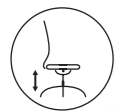

ПНЕВМАТИЧЕСКОЕ
РЕГУЛИРОВАНИЕ
ВЫСОТЫ

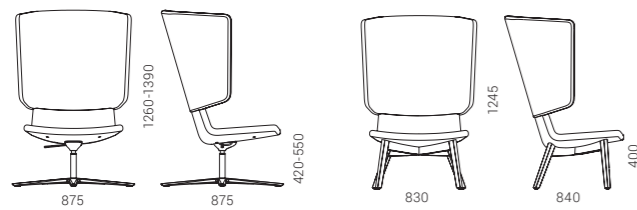

TWIST&SIT



TWIST&SIT

Дизайн Кристина Странд и Нильс Хвасс

СТУЛЬЯ ДЛЯ
КОНФЕРЕНЦИЙ И
ПОСЕТИТЕЛЕЙ

> 232

ВЫСОКИЕ
СТУЛЬЯ

> 256

МЕБЕЛЬ
МЯГКАЯ

> 266

> 270

> 274



278

Мягкая мебель TWIST&SIT отличается минималистским дизайном, изысканной чистотой линий и яркой визуальной идентичностью. Закругленные края и плавный переход от спинки к подлокотникам обеспечат полный комфорт при сидении, даже если деловая встреча или совещание затянется.

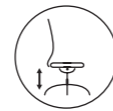

ПНЕВМАТИЧЕСКОЕ
РЕГУЛИРОВАНИЕ
ВЫСОТЫ

Стулья TWIST&SIT с металлическими основаниями выглядят более стильно и современно, в то время как стулья с деревянными основаниями делают офис более уютным и одновременно элегантным. Оба варианта основания доступны в темных и светлых цветах, что помогает усилить контраст и подчеркнуть их красоту.

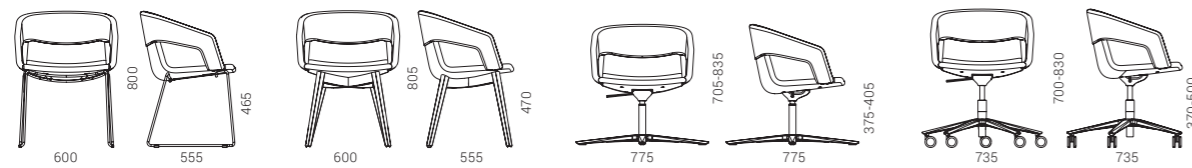

Благодаря визуально яркому скандинавскому дизайну эта линейка мягкой мебели идеально подходит как для более традиционных помещений, так и для современных пространств, излучающих роскошь и изящество. Коллекция TWIST&SIT представляет собой идеальное сочетание выразительности, свободы для импровизаций и разнообразия стилей.

МЕБЕЛЬ
МЯГКАЯ



TWIST&SIT

TWIST&SIT

SOFT ROCK

Дизайн Кристина Странд и Нильс Хвасс

Коллекция,
вдохновленная
новым поколением

Источником вдохновения для коллекции мягкой мебели SOFT ROCK послужила открытость молодежи к новому, ощущение свободы и умение быстро адаптироваться к меняющейся обстановке.

282

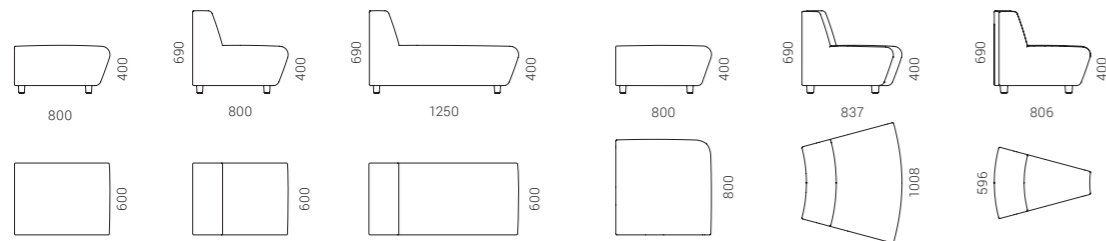
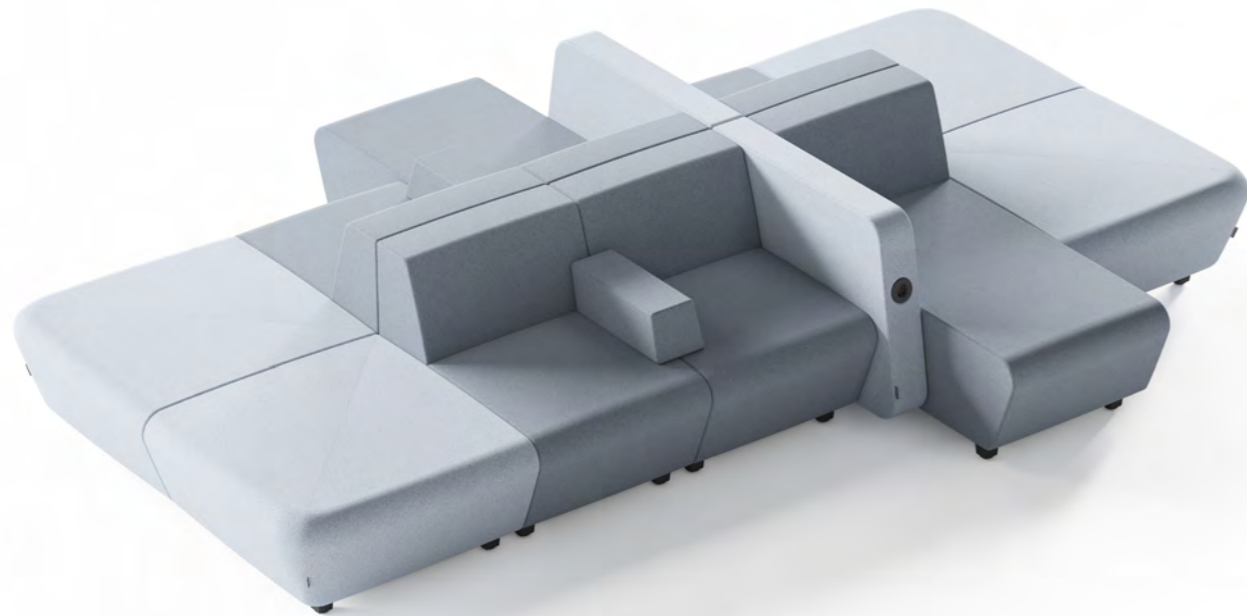

SOFT ROCK

Гибкая модульная система

Раскройте свой творческий потенциал и создавайте желаемые комбинации, выбирая из шести основных типов мягких сидений, доступных в различных формах и размерах, которые можно легко комбинировать и перемещать, с целью эффективно использовать пространство. В зависимости от Ваших реальных потребностей, Вы можете использовать такие дополнительные аксессуары как подлокотники и перегородки, позволяющие максимально дополнить общую композицию мягких сидений.

283



Безопасность и конфиденциальность

Это отличное средство, позволяющее создать в офисе с открытой планировкой более уединенные зоны для индивидуальной работы, которая требует концентрации. Кроме того, с помощью перегородок Вы сможете создать безопасную обстановку, обеспечивая желаемое расстояние между людьми, но не изолируя их при этом полностью.

284

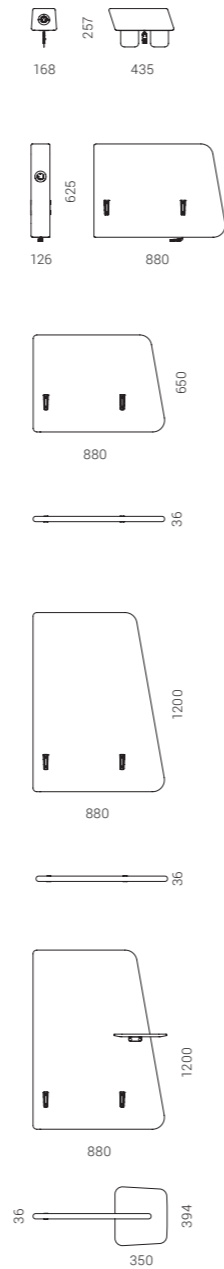

Всегда
оставайтесь
«на связи»!



Чтобы удовлетворить Вашу потребность в постоянной связи с окружающим миром, в подлокотниках мебели SOFT ROCK имеются встроенные розетки или USB-разъемы для ускоренной зарядки (тип A+C).



SYNERGY
S62

SYNERGY
S63

« *SOFT ROCK отражает молодость и непринужденность, открывает безграничные возможности для обустройства и объединения самых разных пространств».*

Кристина Странд и Нильс Хвасс

Раскройте свой
творческий
потенциал с
ARCIPELAGO!

Arcipelago — это модульная система мягких сидений, обеспечивающая бесконечные возможности конфигурации. Выберите желаемую конфигурацию из предлагаемого нами широчайшего спектра стандартных опций или создавайте свои собственные сочетания, комбинируя модульные компоненты. Конфигурируемая модульная система ARCIPELAGO проста в сборке, разборке и повторной сборке.



288



ARCIPELAGO



Игривая цветовая
палитра

289

Выбирайте из широкого ассортимента тканей и цветов или комбинируйте их для создания уникальной атмосферы в вашем офисе. Подушки для спинки и сиденья легко снимаются и меняются местами.

ARCIPELAGO

Три варианта высоты

Благодаря гибкости и трем вариантам высоты мягкие скамейки ARCIPELAGO прекрасно подойдут для помещений любого размера и стиля, а вариант с высокой спинкой обеспечит еще более высокий уровень уединения и акустического комфорта.

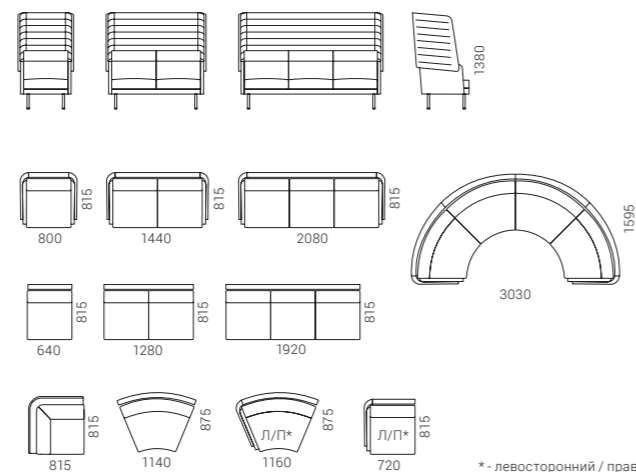
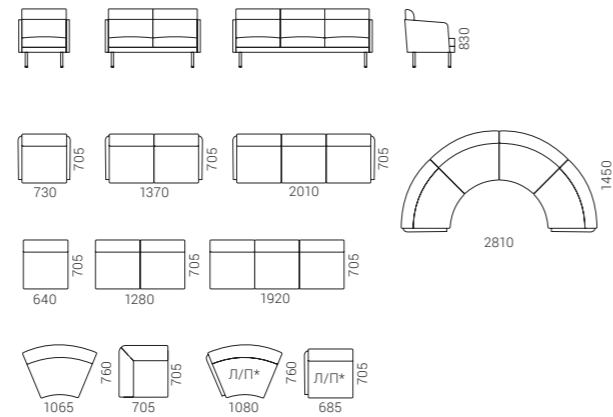
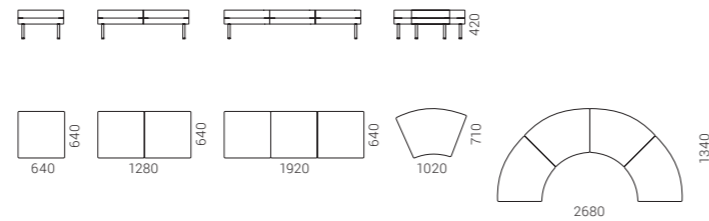

* - левосторонний / правосторонний

290

Полезные аксессуары

К мягким скамейкам прилагаются тщательно продуманные аксессуары. Вы можете выбрать стол или подлокотник со встроенной розеткой или разъемом для ускоренной зарядки USB, или без них. Все это легко устанавливается между сиденьями.

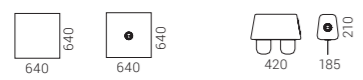



JAZZ Chill Out

Дизайн Кристина Странд и Нильс Хвасс

АКУСТИЧЕСКИЕ
РЕШЕНИЯ

> 160

Возможности для импровизации

Благодаря простоте своего дизайна и формы эта легко адаптируемая система пуфов JAZZ Chill Out чрезвычайно удобна в использовании. Множество вариантов отделки из ткани, искусственной и натуральной кожи открывают неограниченные возможности для создания желаемой атмосферы интерьера.

294



Удобные детали для современных людей

Для удобства пользователей пуфы могут иметь встроенный штепсель или разъем для ускоренной зарядки USB – чрезвычайно практичное решение, которое наверняка понравится не только сотрудникам офиса, но и его посетителям. Еще одной функциональной изюминкой этой системы является металлический стол, который можно легко разместить на поверхности пуфа для защиты предметов от падения.

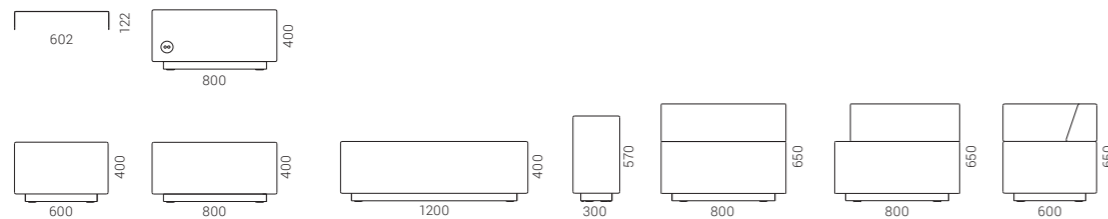

JAZZ Chill Out



295

JAZZ Chill Out

Настоящая цветовая палитра в вашем офисе



Система пуфов GIRO — это отличный способ оживить любую офисную среду и создать желаемое настроение, выбрав гармонирующие или контрастные цвета. Кроме того, для обивки пуфов доступен широкий выбор тканей и покрытий из искусственной и натуральной кожи. Маленькие, легкие, мобильные пуфы GIRO можно свободно комбинировать по своему усмотрению.

296

Адаптируемый дизайн

Три варианта диаметра и три варианта высоты позволяют пользователю выбрать дизайн, который лучше всего соответствует его потребностям. Причем эти варианты можно использовать как для создания сиденья на рабочем месте коллеги, так и для размещения в зонах ожидания и отдыха. Система GIRO включает два базовых варианта — с пластиковыми накладками или роликами. Пластиковые накладки помогут создать более аккуратный внешний вид офиса, а ролики позволяют перемещать мебель с места на место без особых усилий.



ERA
C09

SYNERGY
S63

VEGAS

Искушение расслабиться

Отличный вариант, позволяющий придать офисным помещениям больше комфорта и стиля, ведь его изогнутая форма и более низкое и широкое сиденье так и манят каждого, кто проходит мимо, присесть и передохнуть.

298

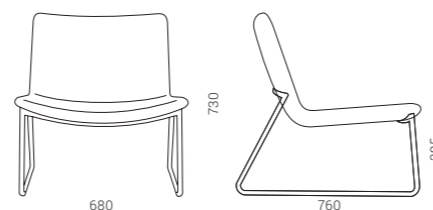

Корпус кресла может быть обтянут самыми разнообразными сочетаниями тканей, а также искусственной и натуральной кожей. Основание стальной хромированной консольной рамы на салазках придает креслу уникальный характер и обеспечивает долговечность, а пластиковые накладки помогают предотвратить порчу напольного покрытия.

VEGAS

CUMULUS

Дизайн Казуко Окамото



299

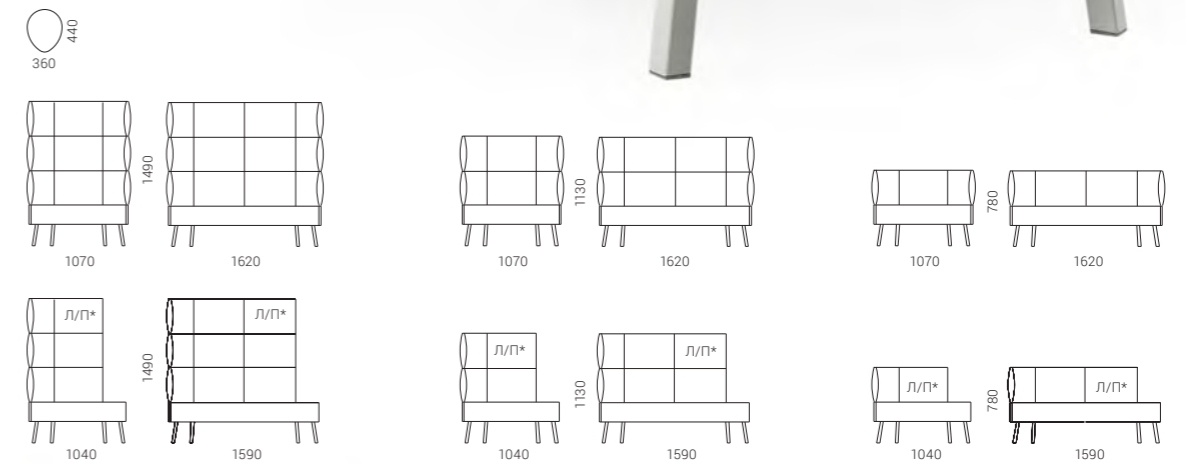

* - левосторонний / правосторонний



CUMULUS

Создано для комфорта

Оно идеально подойдет для зон отдыха и ожидания, а также в качестве неформальных пространств для встреч. Это кресло, имеющее уникальный дизайн, мягко обволакивает пользователя и гарантирует не только комфорт, но и уют.

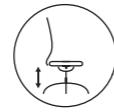

ПНЕВМАТИЧЕСКОЕ
РЕГУЛИРОВАНИЕ
ВЫСОТЫ

300



Индивидуализи-
рованные функции
и уникальный
внешний вид

Кресла TULA легкоадаптируемы, ведь вы можете выбрать разные цвета для передней и задней части. Вы даже можете комбинировать разные материалы для обивки отдельных частей кресел. Благодаря широкому выбору тканей, а также покрытий из искусственной и натуральной кожи, эти кресла прекрасно подойдут для целого ряда уникальных ситуаций и интерьеров.

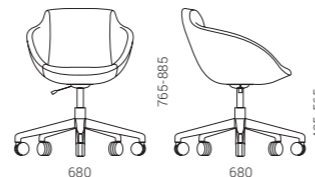
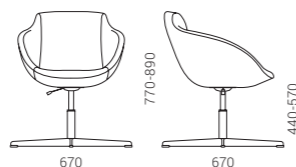
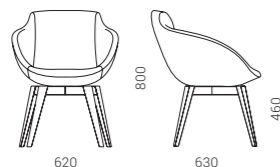

DANAE

Сделайте дизайн
своего офиса еще
более уникальным
и исключительным

Этот стул представляет собой
идеальное сочетание элегантности
и комфорта. Его очаровательный
силуэт создает утонченный внешний
вид и приятное ощущение, поэтому
стул прекрасно впишется в любой
конференц-зал или зону ожидания.

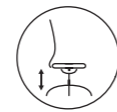

ПНЕВМАТИЧЕСКОЕ
РЕГУЛИРОВАНИЕ
ВЫСОТЫ

302

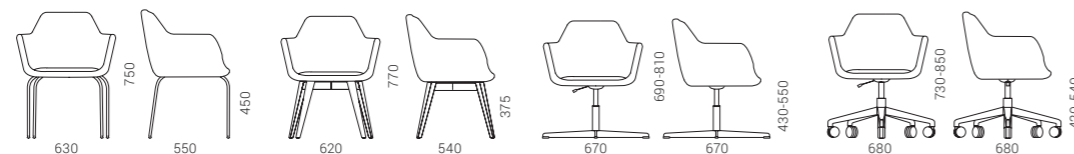

MEG

Уникальное дополнение
к вашему офису

Мы уверены, что для мягкого кресла MEG современной формы непременно найдется место в любом офисе. Его лаконичный дизайн наверняка понравится тем, кто предпочитает умеренный стиль.

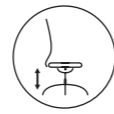

ПНЕВМАТИЧЕСКОЕ
РЕГУЛИРОВАНИЕ
ВЫСОТЫ



304



MEG

LUNA

Проверенный
временем дизайн

Стильное и изысканное мягкое кресло LUNA представляет собой классический подход к дизайну офисной мебели. Простой, однако неподвластный времени внешний вид этого кресла делает его прекрасным выбором для многих.

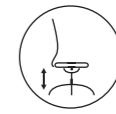

ПНЕВМАТИЧЕСКОЕ
РЕГУЛИРОВАНИЕ
ВЫСОТЫ



305

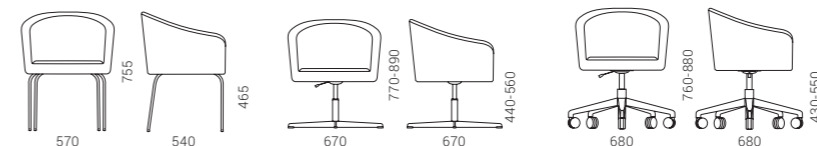

LUNA

МЕБЕЛЬ ДЛЯ РУКОВОДИТЕЛЕЙ



MOVE&LEAD

> 308



MOTION Executive

> 316



PLANA

> 322



AIR

> 326



NOVA Executive

> 330

Дизайн Гедиминас Юшка



Move! — это кредо современного человека, передающее победу современной подвижности над застоем, ленью и негативом. Настоящий современный руководитель — это стремительный, открытый для новинок, задающий здоровый ритм жизни, космополитичный учитель, создающий вокруг себя респектабельную обстановку».

Гедиминас Юшка



Move — Ваш лучший ход!

Этот стол, созданный для активных современных руководителей, сочетает в себе высокий уровень эргономичности и передовые технологии. Высоту стола можно регулировать в диапазоне 735–1300 мм, что позволит вам свободно двигаться, оставаясь активным даже за рабочим столом.

735 - 1300 мм



МЕБЕЛЬ ДЛЯ
РУКОВО-
ДИТЕЛЕЙ

МЕБЕЛЬ ДЛЯ
РУКОВО-
ДИТЕЛЕЙ

Важна каждая деталь

MOVE&LEAD — это высококачественный продукт, отражающий исключительное качество ручной работы наших лучших мастеров по дереву. Изогнутые деревянные поверхности формируются с применением традиционных методов производства и высочайших стандартов качества, а при объединении деталей из различных материалов учитываются даже мельчайшие нюансы.



Минимализм
— роскошь
по-новому

Прозрачные, изящные линии, плавные переходы и тонкие сочетания материалов создают незабываемое визуальное впечатление. Темное покрытие HPL Fenix, натуральный дубовый, ясеневый или ореховый шпон и шлифованная нержавеющая сталь прекрасно сочетаются между собой, создавая ненавязчивое ощущение роскоши.

312

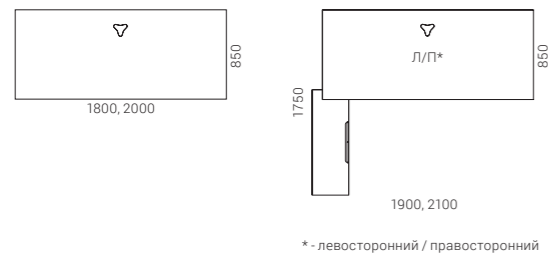

* - левосторонний / правосторонний

Избавьтесь
от беспорядка

Все провода скрыты и доступ к ним возможен через элегантную крышку с минималистским дизайном. Провода выводятся на поверхность стола через изящное треугольное отверстие с оригинальной крышкой в цвете столешницы или дерева. Стол MOVE&LEAD также оснащен лучшим в своем классе беспроводным зарядным устройством Qi (15 Вт) для Ваших интеллектуальных устройств.

MOVE&LEAD



Все, что нужно

Система мебели для руководителей MOVE&LEAD — это нечто большее, чем просто стационарные или регулируемые по высоте столы. Мы также предлагаем решения для хранения вещей, чтобы все необходимые Вам рабочие инструменты и персональные вещи всегда были под рукой.

313

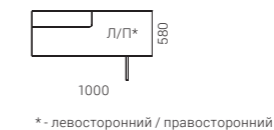

* - левосторонний / правосторонний



МЕБЕЛЬ ДЛЯ
РУКОВО-
ДИТЕЛЕЙ

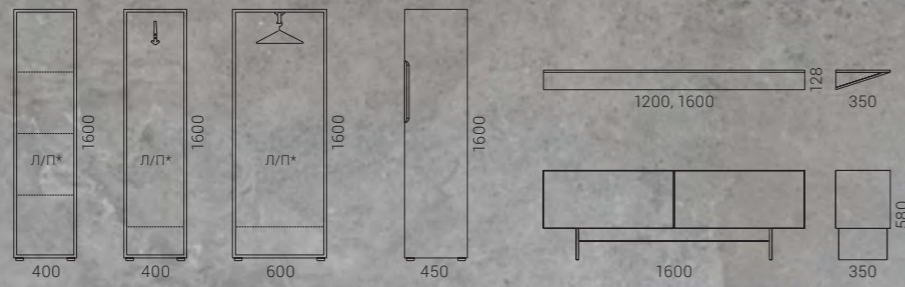

* - левосторонний / правосторонний



MOTION Executive

Современный рабочий
стол для активного
руководителя

MOTION Executive это система электро-регулируемых по высоте столов, созданная для динамичного рабочего места руководителя. Стол этой коллекции — это сочетание солидности с продуманной функциональностью.

316



Современная
респектабельность

Панельные ножки скрывают пространство под столом, обеспечивая визуальную конфиденциальность. Столешница огромного размера, спроектированная для комфортной работы, усиливает ощущение элегантности и утонченности. Мебель для руководителей MOTION доступна в 36-и цветовых комбинациях и позволит создать рабочий стол, который будет лучше всего удовлетворять вашим запросам и впишется в интерьер вашего офиса.

Прост в обращении

Вы можете отрегулировать высоту стола, просто нажав на кнопку или воспользовавшись приложением дистанционного управления на своем смартфоне. Вы также можете сохранять наиболее удобные позиции и даже получать напоминания о необходимости чередовать сидячее и стоячее положение тела.

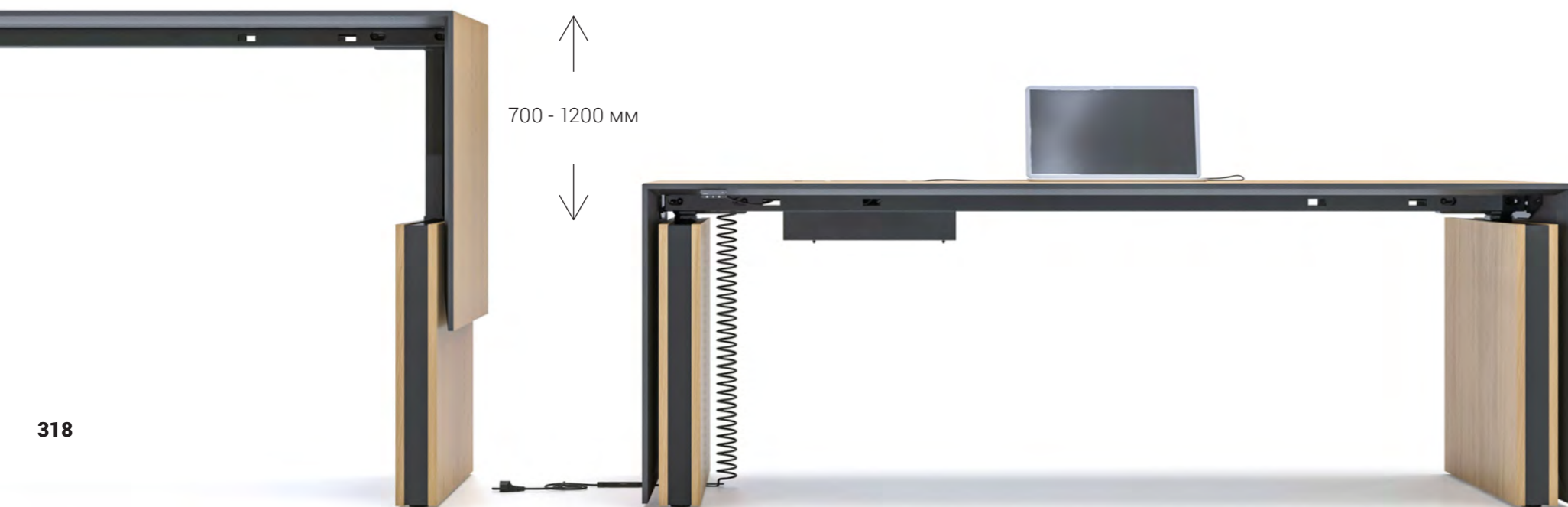

318

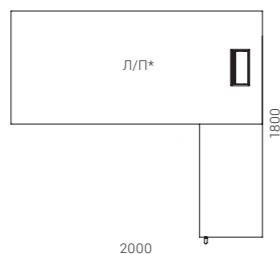
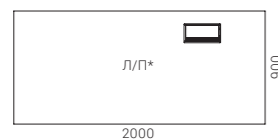

* - левосторонний / правосторонний

Раскройте свой стиль и индивидуальность

В зависимости от своих потребностей и предпочтений вы можете выбрать одну из двух моделей MOTION для руководителей: изготовленные из шпона столы для руководителей создавались для тех, кто ценит естественность. Столешница имеет слегка скошенный край, а боковая панель закрывает стол, делая всю конструкцию более однородной и современной, стол для руководителя MOTION с меламиновой отделкой не имеет боковой панели, поэтому выглядит проще и скромнее.

Технология защиты от столкновений

MOTION Executive столы обладают технологией, основанной на чувствительном гироскопе, для защиты от столкновений.

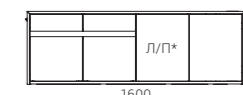

* - левосторонний / правосторонний

319

Функциональное расположение вещей

Ассортимент включает несколько тумб разных размеров и ящики с металлическими направляющими для папок и документов или без них. Легкодоступный ящик может быть установлен в верхнем углу стола. Он прекрасно подходит для хранения ценных и личных вещей и может быть заперт на ключ в целях безопасности.



МЕБЕЛЬ ДЛЯ
РУКОВО-
ДИТЕЛЕЙ



Современная коллекция мебели премиум-класса



Мы предлагаем самые разнообразные сочетания офисной мебели для руководителей PLANA, которые помогут нашим клиентам создать максимально комфортное рабочее пространство. Столы PLANA доступны с зафиксированными или свободностоящими тумбами и многими другими вариантами решений для хранения вещей, такими как шкафы и открытые полки. Также можно добавить панели, которые закрывают пространство между ножками столов и дарят больше уединения. Расширение стола помогает сделать его более просторным, что может весьма пригодиться во время деловых встреч. Для больших встреч и совещаний мы рекомендуем линейку столов для совещаний PLANA с таким же запоминающимся дизайном.

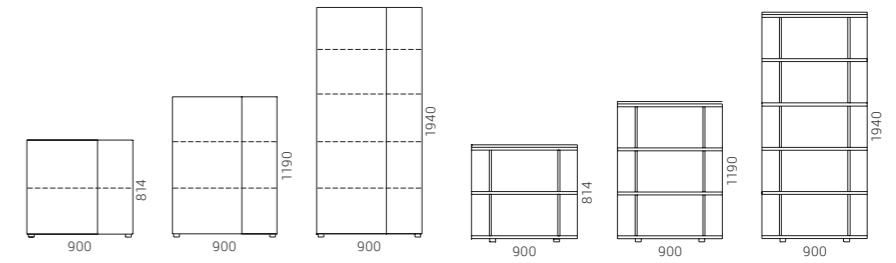
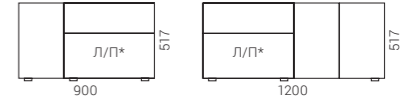

* - левосторонний / правосторонний

322

Система PLANA была создана для тех, кто ценит современную роскошь и высокое качество. В основе итальянского дизайна этих столов лежит гармония прямых и изогнутых линий. Отличительной особенностью системы являются элегантные изогнутые стальные ножки, состоящие из трех частей, которые изготавливаются с использованием передовых технологий.

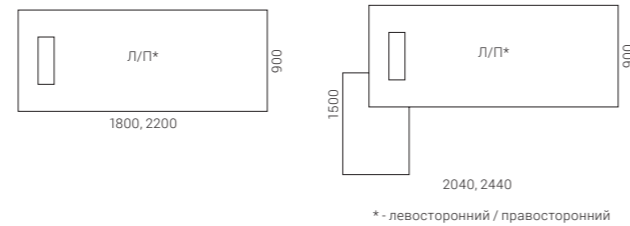

323

Качество в деталях

Столы имеют втулку для более мягкого закрывания. Она обрамлена металлом и скрывает коробку для подключения проводов. Система для хранения вещей PLANA включает уточненные, элегантные элементы, такие как комбинации панелей различной толщины и пониженная верхняя панель.



МЕБЕЛЬ ДЛЯ
РУКОВО-
ДИТЕЛЕЙ

МЕБЕЛЬ ДЛЯ
РУКОВО-
ДИТЕЛЕЙ



PLANA

PLANA

Два варианта толщины

Столешница для этих столов доступна в двух вариантах толщины. Прочная 120-миллиметровая столешница из цельного массива придает столу утонченный вид, превращая его в центр внимания в любом офисе. 25-миллиметровая столешница — это стандартный вариант для офисов в минималистском стиле. Ее простой и приятный дизайн подчеркивает уникальную структуру ножек.

Чистота и элегантность

Эстетичный, привлекательный, минималистский и в то же время чрезвычайно функциональный дизайн мебели для руководителей AIR Executive обеспечивает непревзойденное ощущение комфорта и открытости. Ключевыми элементами линейки AIR Executive являются покрытая шпоном столешница из цельного массива натурального дерева и стальные ножки, которые не только придают столу элегантный вид, но делают его более устойчивым. Выдвижные ящики обиты высококачественной натуральной кожей. Вы можете выбрать дополнительные шкафчики с такими же деталями ножек, а также минималистские шкафы и другие решения для хранения вещей.

326

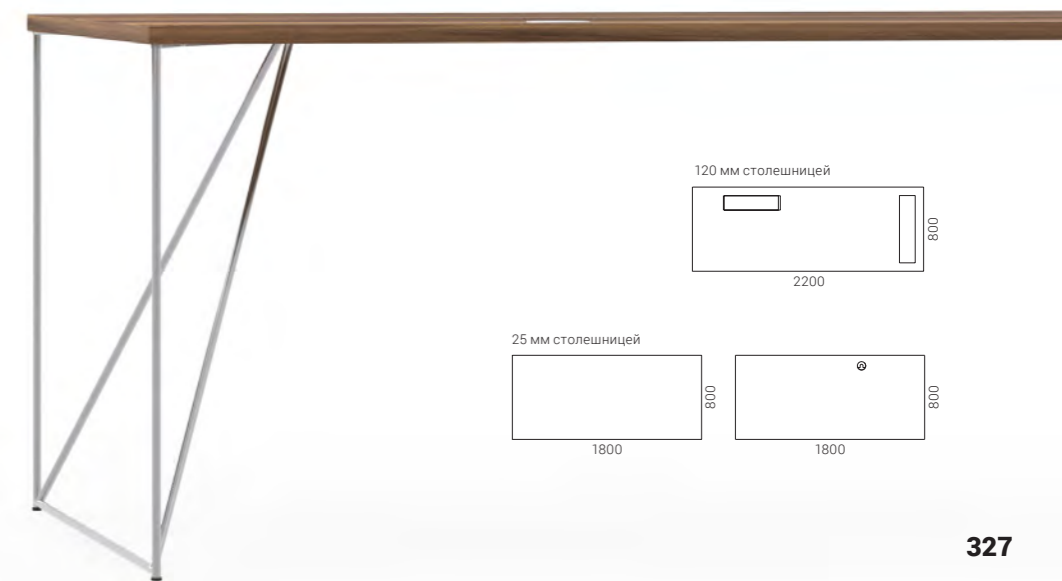

327

Скрытая проводка

Стальные ножки стола спроектированы таким образом, что скрывают всю кабельную разводку и позволяют убрать ненужные предметы из основного рабочего пространства.



AIR

МЕБЕЛЬ ДЛЯ
РУКОВО-
ДИТЕЛЕЙ

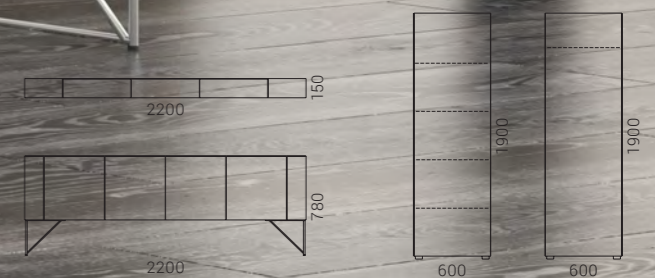

AIR

МЕБЕЛЬ ДЛЯ
РУКОВО-
ДИТЕЛЕЙ

NOVA Executive

Универсальные,
грамотно
разработанные
решения

Мебель для руководителей NOVA — это часть нашей обширной и универсальной линейки NOVA, которая включает в себя столы, мебель для совещаний, системы для хранения вещей и мебель для приемных. Она идеально подойдет всем желающим разделить зоны для работы или отдыха, не прекращая при этом наслаждаться целостным и удобным офисным пространством. Интеллектуальные решения, разработанные для системы NOVA, позволяют создавать эстетичные и качественно организованные административные помещения.

СТОЛЫ

> 54

СТОЛЫ ДЛЯ
СОВЕЩАНИЙ И
ЗАСЕДАНИЙ

> 78

ВЫСОКИЕ
СТУЛЬЯ

> 92

СТОЛИКИ
ДЛЯ КОФЕ

> 98

330



Стол для руководителей доступен с двумя типами ножек: стандартными U-образными ножками (универсальное дизайнерское решение, которое подойдет для любого офиса) и O-образными ножками (для желающих добавить современные штрихи в свое рабочее пространство).

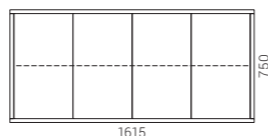
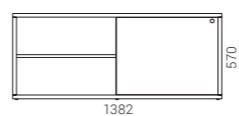
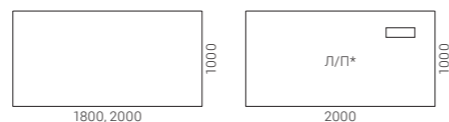
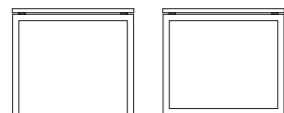

* - левосторонний / правосторонний

МЕБЕЛЬ ДЛЯ
РУКОВО-
ДИТЕЛЕЙ



МЕБЕЛЬ ДЛЯ ПРИЕМНЫХ

332



ICE
> 334



DOMINO
> 340



333

NOVA
> 346



COSY
> 348



TERA
> 349

Минималистичный дизайн

Строгие линии приёмной мебели ICE создают безупречную форму, которая подойдет как изысканным, так и аскетичным офисным интерьерам.

334

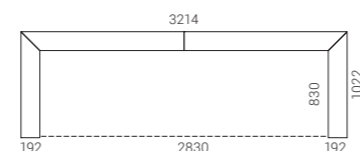
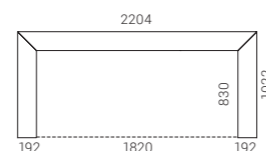

Утончённые комбинации

В зависимости от интерьера офиса, который вы создаете, выбирайте уютное меламиновое или натуральное покрытие, которое придаёт ощущение роскоши. Также возможны различные комбинации фасада и столешницы. Равномерная текстура столешницы, основания и фасада создаст минималистичную целостную мебель для приемных, которая будет чистой и гладкой, как лед. Разноцветные столешницы или декоративные вставки из меламина — это тонкие детали, которые раскроют элегантность приемной мебели.

Эргономичное рабочее место

Сегмент стойки ICE отвечает требованиям эргономичного рабочего места и вмещает одно или два рабочих места, к которым прекрасно подойдут столы NARBUTAS, регулируемые по высоте или фиксированной высоты.

336



337



МЕБЕЛЬ ДЛЯ
ПРИЕМНЫХ

МЕБЕЛЬ ДЛЯ
ПРИЕМНЫХ



Правила просты —
просто не
прекращайте творить!

DOMINO — это уникальный предмет мебели, благодаря которому Вы найдете оптимальное решение в любой ситуации. Раз, два, три, четыре... и любая мебель для приемной DOMINO превращается в уникальное произведение искусства. Как невозможно сыграть две одинаковые партии в домино, так не бывает и двух одинаковых предметов мебели DOMINO!

Уникальный дизайн
мебели для приемной?
Легко!

Для начала из девяти предлагаемых нами оснований выберите то, которое подходит именно Вам. Основание DOMINO — это всего лишь фон для и различных сочетаний цветов и фактур. Затем объедините две толщины фасадных панелей (18 и 31 мм). Это позволит сделать узор еще более выразительным. В-третьих, выбирайте панели разных цветов и комбинируйте разные покрытия — гобелены, меламин и натуральную фанеру. После этого создайте уникальный узор с помощью панелей 200, 400, 600 и 800 мм в ширину.

340

341

Уют и акустический комфорт

Вместе с мебелью для рабочих мест DOMINO мы рекомендуем использовать акустические перегородки MODUS, которые не только помогут создать цельный образ Вашего офиса, но и обеспечат большую степень уединения сотрудников.

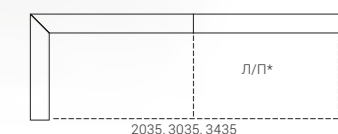
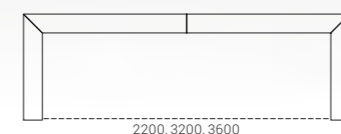
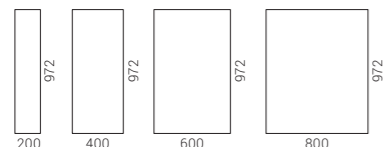
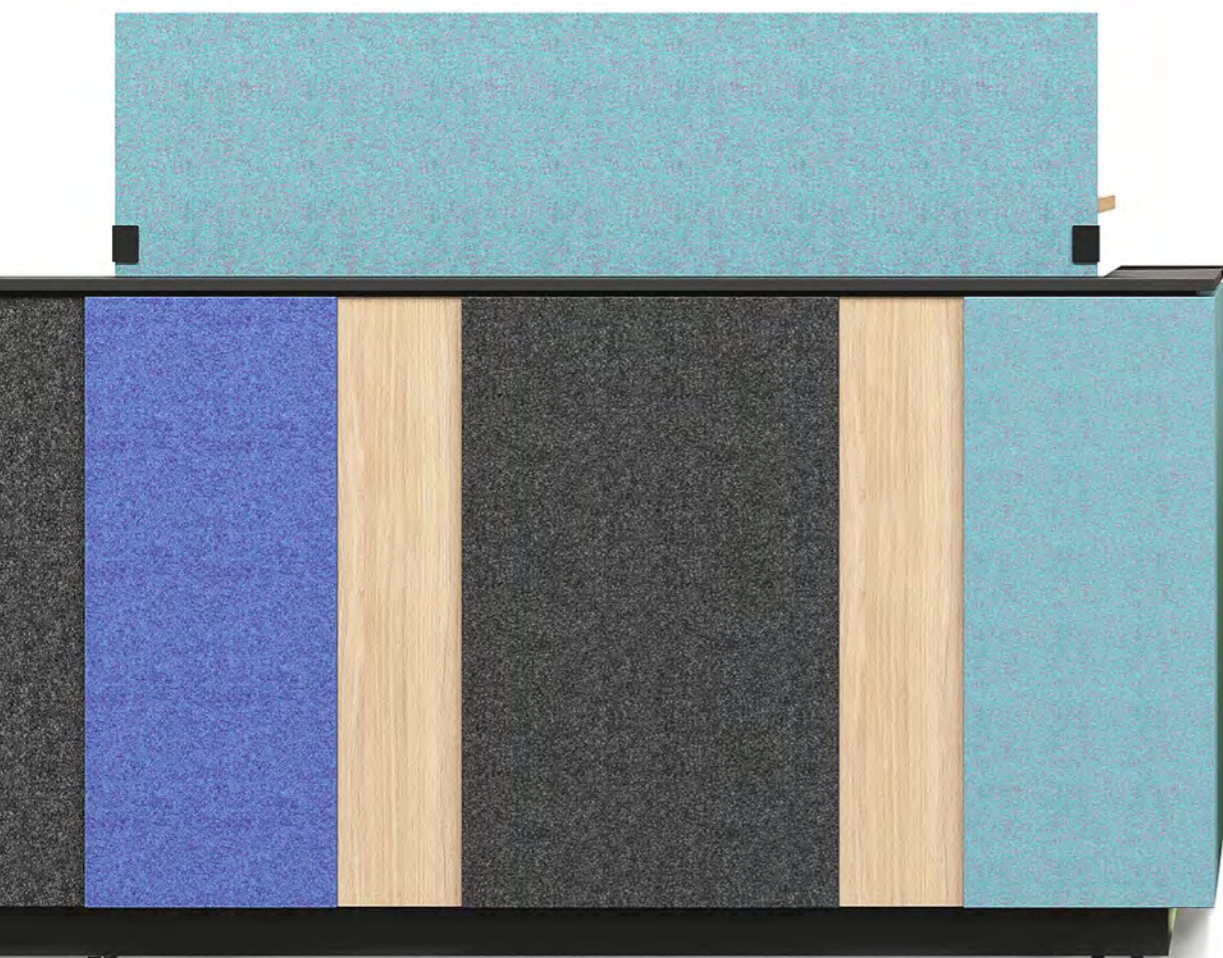

* - левосторонний / правосторонний

Эргономичное рабочее место

Для создания удобных рабочих мест можно использовать как стандартные столы, так и столы для работы сидя и стоя, которые Ваши сотрудники смогут регулировать по высоте.

Решения для организации кабелей

Мебель для приемной DOMINO включает все решения для организации кабелей, необходимые для оборудования эргономичного рабочего места. Теперь электрические и интернет-кабели не будут мешать повседневной работе, а само рабочее место будет чистым и эстетичным.







346

Разнообразие форм

Элементы мебели для приемной
доступны в различных формах.
Выберите сочетание, которое лучше
всего подойдет для Вашего офиса.

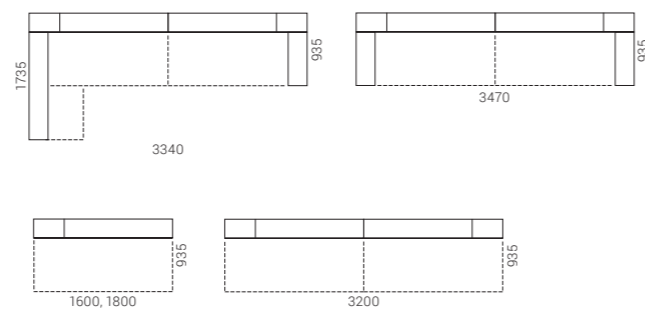

Декоративные элементы

Вставки из органического
стекла — это элегантный акцент
предметов мебели NOVA,
придающий им слегка игривый
настрой.

COSY



348

Чистый, современный внешний вид этой мебели без острых углов с лицевой стороны поможет создать уютную и дружелюбную атмосферу в приемной вашего офиса. Компактный комплект мебели для приемной включает просторный рабочий стол длиной 2 000 мм с нишами для хранения вещей. Для большей прочности эта мебель изготавливается из высококачественных ударостойких материалов.



TERA

Это модульная система мебели для приемной, элементы которой имеют различную форму и размеры, поэтому прекрасно подойдут для приемных помещений самых разных офисов.

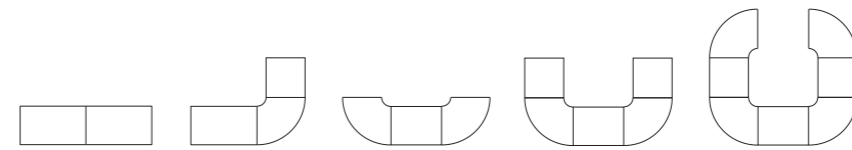

349

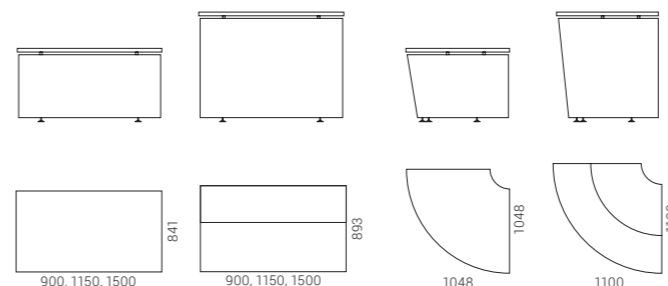

ИНДИВИ- ДУАЛЬНЫЕ РЕШЕНИЯ

ВАШЕМУ ВНИМАНИЮ
— НАШИ ИДЕИ ДЛЯ
ИНДИВИДУАЛИЗАЦИИ
ОФИСНЫХ РЕШЕНИЙ

350



Функциональные
офисные ниши

> 352



Индивидуализация
приемной зоны

> 356

351



Решения по зонированию
пространства офиса

> 358

Функциональные офисные ниши

Взгляните на офисные ниши творчески. Используйте интегрированную мебель, чтобы сделать их функциональными.

352



Удаленные участки коридоров — это отличное место для удобного и безопасного хранения личных и часто используемых вещей, а также канцелярских принадлежностей. Фасадные дверцы шкафчиков с декоративной металлической отделкой, которые могут использоваться для хранения вещей, выглядят легко и утонченно. Мы предлагаем широчайший спектр комбинаций.

ФУНКЦИОНАЛЬНЫЕ ОФИСНЫЕ НИШИ



Обладающие прекрасными акустическими характеристиками фетровые ПЭТФ-панели превосходно поглощают шум. Кроме того, они доступны во множестве форм и оттенков, поэтому их можно легко и просто адаптировать для интерьера конкретного офиса.



ФУНКЦИОНАЛЬНЫЕ ОФИСНЫЕ НИШИ



Кофейный уголок в зоне отдыха, рядом с рабочим местом наверняка поспособствует более активному общению и сотрудничеству между коллегами. Кроме того, было доказано, что короткие перерывы улучшают производительность и повышают качество работы.



Шкафчик для хранения вещей со встроенным автоматом для кофе, чая и даже мороженого не только удобен в использовании, но и выглядит аккуратно и эстетично.

Индивидуализация приемной зоны

Чтобы сформировать уникальный имидж компании, приемная зона может потребовать множества индивидуализированных решений. По вашему желанию мы можем спроектировать приемную зону с компактными деталями, покрытыми ламинатом высокого давления (HPL), декоративной металлической отделкой и даже ПЭТФ-фетром.

356



Решения по зонированию пространства офиса

Мы считаем, что офисные аксессуары должны быть функциональными. Растения часто используются в современных офисах для создания приятной атмосферы и чистой рабочей среды для сотрудников. В то же время зелень постепенно превращается в стильный акцент офисного интерьера. Ящики для растений с металлической конструкцией — это визуально привлекательное и одновременно практичное решение для разделения открытого пространства. Металлические лофтовые полки и перегородки также являются отличным решением для хранения книг и растений. Добавьте письменные или магнитные доски — и они превратятся в весьма полезный инструмент для командных встреч.

358



МАТЕРИАЛЫ

МАТЕРИАЛЫ ДЛЯ
ОФОРМЛЕНИЯ
ПОВЕРХНОСТЕЙ

> 362

ОБИВОЧНЫЕ
МАТЕРИАЛЫ

> 363

360



361

МАТЕРИАЛЫ ДЛЯ ОФОРМЛЕНИЯ ПОВЕРХНОСТЕЙ

ОБИВОЧНЫЕ МАТЕРИАЛЫ

Меламин

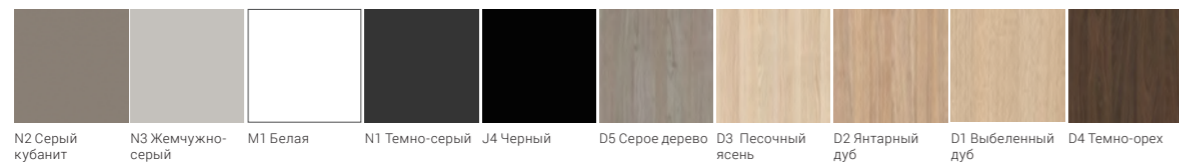

HPL

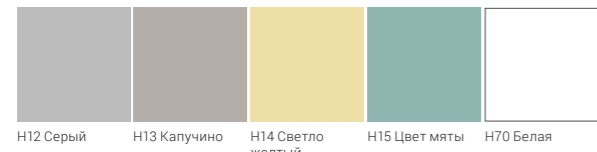

HPL Fenix

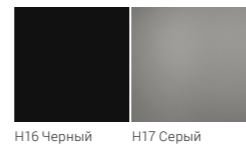

Цельный древесный массив

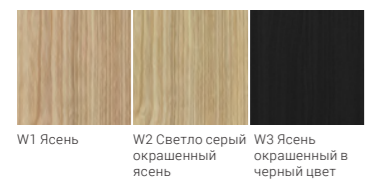

Фанера

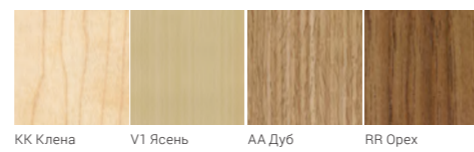

362

Plexiglas®

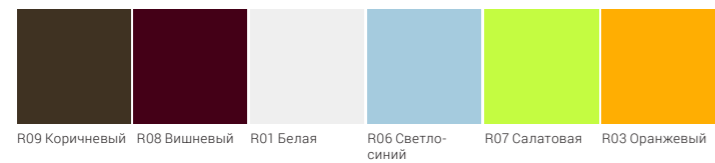

PET felt 100% полиэфирное волокно (>50% переработанный полиэстер)

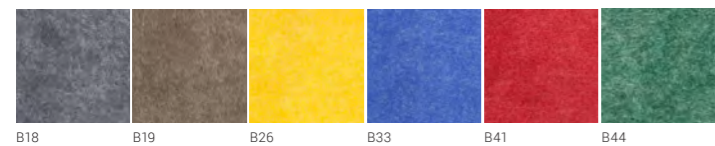

Металл

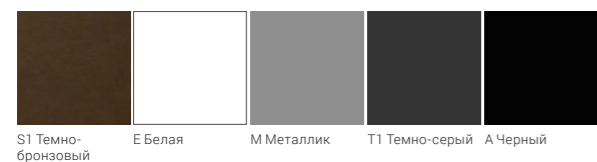

Synergy

95% натуральная шерсть, 5% полиамид

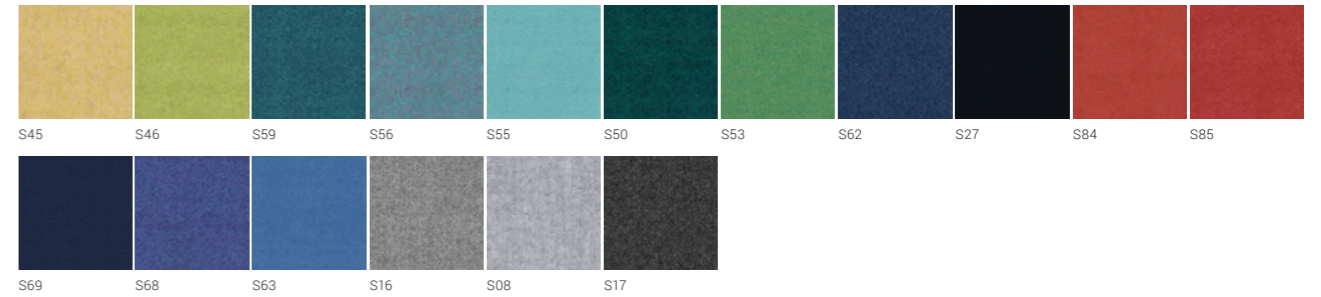

Velito | Velito Presto

88% шерсть, 12% полиамид

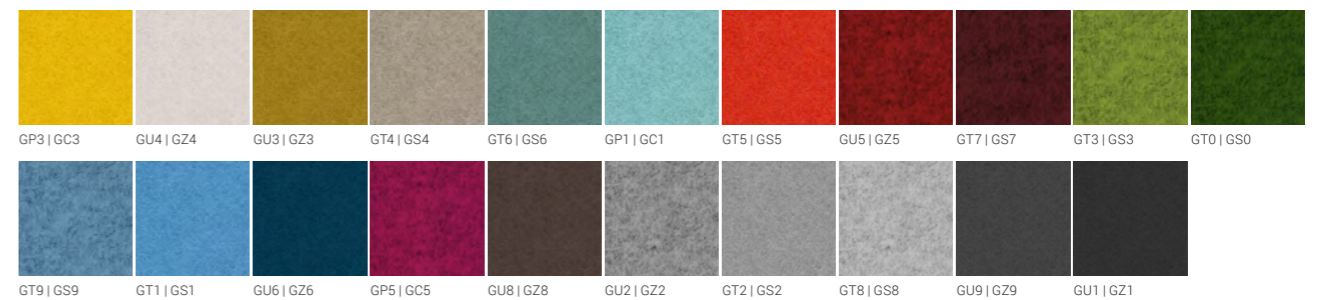

Step | Step Melange

100% Trevira CS®
Огнестойкий полиэстер

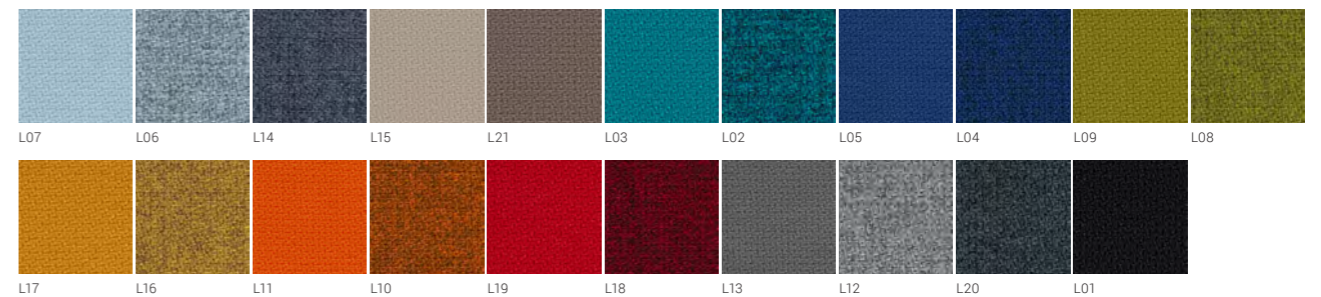

Era

100% полиэстер

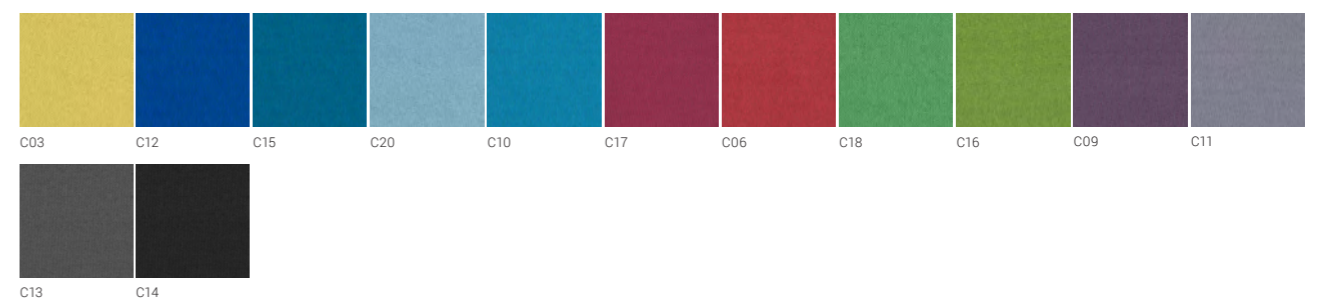

Berta

100% полиэстер

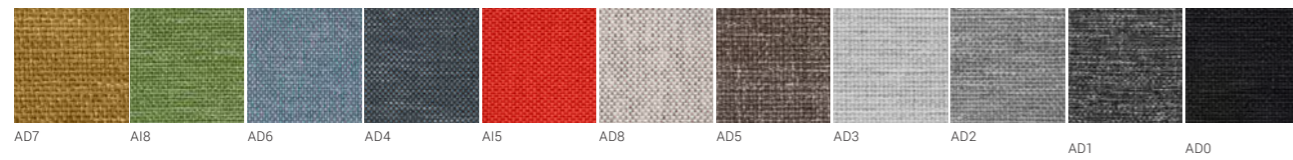

Xtreme Plus

100% переработанный полиэстер

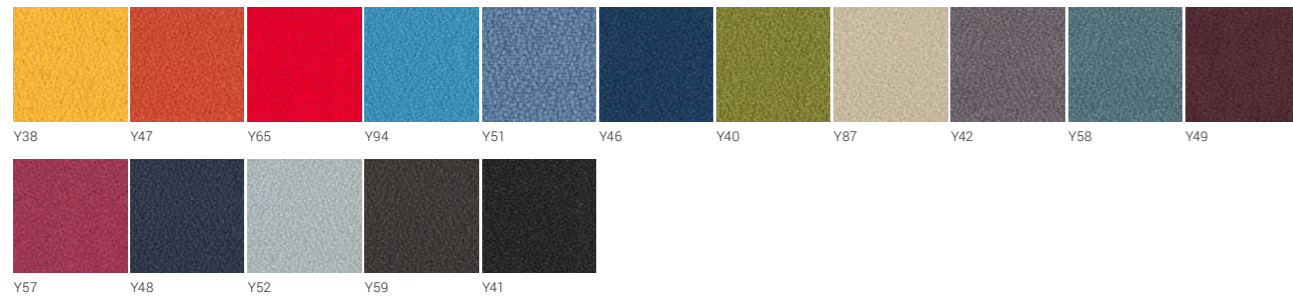

Lucia

100% переработанный полиэстер

364

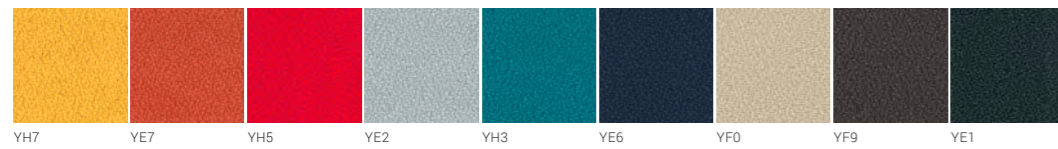

Bondai

100% полиэстер

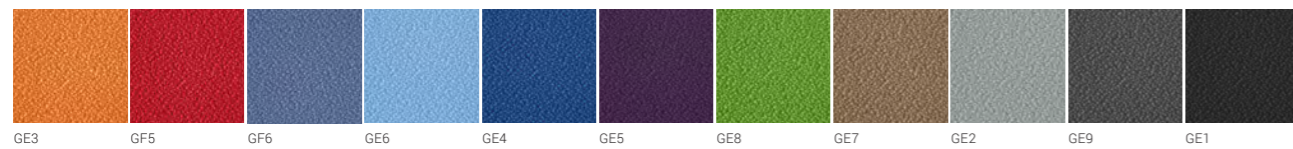

RNN

Искусственная кожа
21% PES, 31,5% COT, 47,5% PU



DNN 

Кожа



Runner mesh

100% полиэстер
(20% переработанный полиэстер)

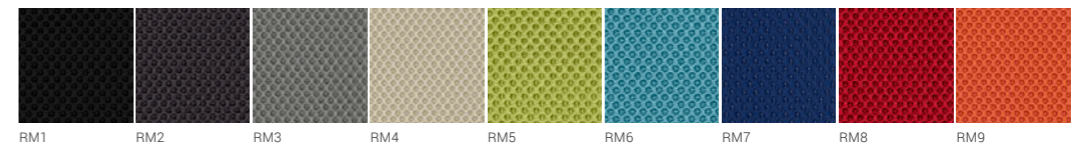

Knitted mesh 100% полиэстер

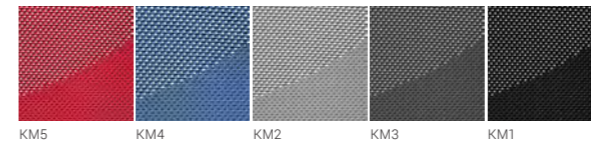

Micro

100% полиэстер



PM 70% PVC, 30% PES

365

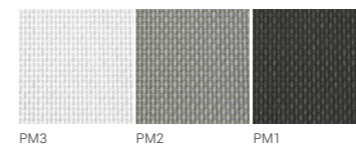

GM 100% полиэстер

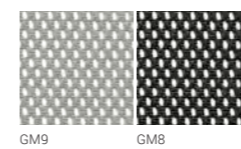

Значения ИКОНОК



НАКЛОННЫЙ МЕХАНИЗМ

Спинка и основание сиденья соединены. Когда пользователь откидывается назад, наклоняется все кресло.



МЕХАНИЗМ РЕГУЛИРОВКИ НАКЛОНА КОЛЕН

Спинка и основание сиденья соединены. Когда пользователь откидывается назад, наклоняется все кресло. Этот механизм позволяет пользователю откинуться в кресле назад, в то время как ступни остаются на полу, без давления на заднюю часть голени.



СИНХРОННЫЙ МЕХАНИЗМ

Угол наклона сиденья меньше, чем угол наклона спинки, что делает кресло более удобным. Этот механизм позволяет сидящему откинуться в кресле назад, в то время как ступни остаются на полу, без давления на заднюю часть ног.



ЧУВСТВИТЕЛЬНЫЙ К ВЕСУ МЕХАНИЗМ

При откидывании назад механизм автоматически адаптируется к весу и движениям пользователя.



РЕГУЛИРОВКА НАТЯЖЕНИЯ

Такая регулировка позволяет пользователю управлять напряжением и скоростью, с которой кресло откидывается под воздействием разного веса и силы.



ПОЗИЦИИ ФИКСАЦИИ

Спинка кресла имеет несколько позиций фиксации под разными углами для удобной работы, чтения или отдыха.



ОГРАНИЧИТЕЛЬ ХОДА СПИНКИ

Ход спинки ограничен 3 позициями с фиксацией спинки в вертикальном положении.



РЕГУЛИРОВКА ВЫСОТЫ СПИНКИ

Высота спинки может быть отрегулирована в соответствии с ростом пользователя.

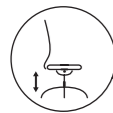

ПНЕВМАТИЧЕСКОЕ РЕГУЛИРОВАНИЕ ВЫСОТЫ

Эта функция позволяет пользователю менять высоту сиденья. Пневматический механизм использует сжатый воздух для подъема и опускания сиденья.



ВЫДВИЖНОЕ СИДЕНЬЕ

Эта функция помогает пользователю регулировать расстояние между спинкой и передним краем сиденья, обеспечивая таким образом оптимальную поддержку верхней части бедер. Правильно отрегулированная глубина сиденья обеспечивает надлежащую опору для спины, равномерно распределяя вес по подушке сиденья.

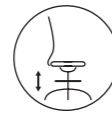

РЕГУЛИРУЕМАЯ ПО ВЫСОТЕ ОПОРА ДЛЯ НОГ

Подножку кресла можно отрегулировать по высоте, чтобы ногам и ступням пользователя было максимально комфортно, независимо от высоты кресла. Это помогает поддерживать правильную позу при сидении и избежать неприятных болей в спине и шее.

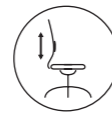

РЕГУЛИРУЕМАЯ ПОЯСНИЧНАЯ ОПОРА

Поясничная опора регулируется по высоте и глубине (в зависимости от типа выбранного кресла). Регулируемую поясничную опору можно адаптировать к изгибу позвоночника пользователя. Это помогает уменьшить мышечное напряжение и избежать болей в пояснице.



ПОЯСНИЧНАЯ ОПОРА

Поясничная опора крепится к спинке и помогает уменьшить мышечное напряжение.



ПОДГОЛОВНИК

Это дополнительная деталь рабочего кресла, которая помогает снизить напряжение в мышцах шеи, а также обеспечивает комфорт и поддержку головы и шеи при откидывании.

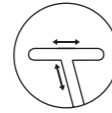

РЕГУЛИРУЕМЫЕ ПОДЛОКОТНИКИ

В зависимости от типа кресла подлокотники могут регулироваться в двух, трех или четырех направлениях — по высоте и ширине, накладка может двигаться вперед и назад или поворачиваться. Регулировка высоты помогает уменьшить напряжение в шейных мышцах. Регулировка ширины и диапазона вращения позволяет пользователю разместить подлокотник на нужном расстоянии от тела, обеспечив таким образом оптимальный угол опоры.



ПЛАНШЕТНЫЙ ПОДЛОКОТНИК

Поворотный подлокотник для офисного стула, на который можно положить блокнот, тетрадь, планшет или ноутбук.



СКЛАДИРУЕМЫЕ, ШТАБЕЛИРУЕМЫЕ СТУЛЬЯ

Стулья, которые легко складываются друг на друга, поэтому идеально подходят для небольших офисов.



НАКЛАДКИ

Позволяют объединять стулья в ровные, упорядоченные ряды.

narbutas

366

ЗНАЧЕНИЯ ИКОНОК

Свяжитесь с нами:



narbutas.ru



linkedin.com/company/narbutas-international



facebook.com/NarbutasGroup



instagram.com/narbutas_international



pinterest.com/NARBUTASoffice

narbutas



RU